

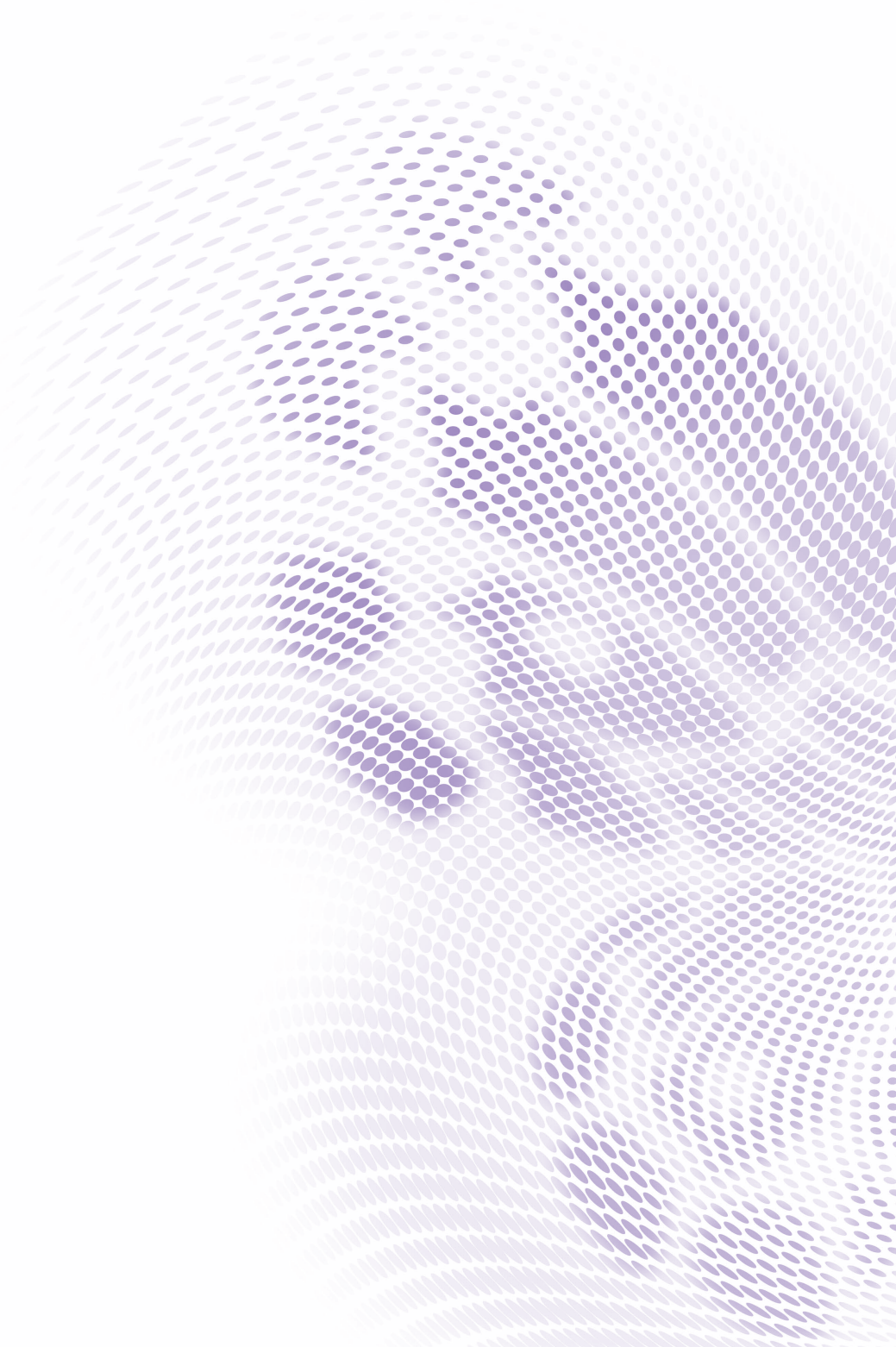

RE6503/RE7503/RE8603/RE9803
Interaktiver Flachbildschirm
Benutzerhandbuch



Copyright und Haftungsausschluss

Haftungsausschluss

Die BenQ Corporation schließt sowohl alle Zusicherungen oder Gewährleistungen – sowohl ausdrücklich als auch implizit – bezüglich des Inhaltes dieses Dokuments aus. Die BenQ Corporation behält sich das Recht vor, diese Publikation zu modifizieren und von Zeit zu Zeit deren Inhalte zu ändern, ohne sich dazu zu verpflichten, andere Personen über derartige Änderungen oder Modifikationen zu informieren.

HDMI Marke Haftungsausschluss



Die Begriffe HDMI und HDMI High-Definition Multimedia Interface sowie das HDMI-Logo sind Marken oder eingetragene Marken von HDMI Licensing Administrator, Inc. in den Vereinigten Staaten und anderen Ländern.



Copyright

Copyright 2022 BenQ Corporation. Alle Rechte vorbehalten. Dieses Handbuch darf ohne vorherige schriftliche Genehmigung durch die BenQ Corporation weder ganz noch auszugsweise und in keiner Form und mit keinem Hilfsmittel, weder elektronisch noch mechanisch, magnetisch, optisch, chemisch, von Hand oder auf sonstige Weise, aufgezeichnet, kopiert, übertragen, abgeschrieben, in Datenabrufsystemen gespeichert oder in andere Sprachen oder Maschinensprachen übersetzt werden.

Typografie

Zeichen / Symbol	Merkmal	Bedeutung
	Warnung	Vorwiegend Informationen zur Vermeidung an Schäden an Komponenten, Daten oder Verletzungen durch unsachgemäße Nutzung oder Verhalten.
	Tipp	Nützliche Informationen für die Durchführung einer Aufgabe.
	Hinweis	Ergänzende Informationen.

In diesem Dokument werden die Schritte zum Aufruf eines Menüs in abgekürzter Form gezeigt, z.B.: **System > Informationen**.

Produktunterstützung

Dieses Dokument soll den Kunden stets die aktuellsten und genauesten Informationen bieten. Alle Inhalte können daher von Zeit zu Zeit ohne vorherige Ankündigung geändert werden. Bitte besuchen Sie die Webseite für die neueste Version dieses Dokuments und andere Produktinformationen. Die verfügbaren Dateien variieren je nach Modell.

- Stellen Sie sicher, dass der Computer eine Verbindung zum Internet besitzt.
- Besuchen Sie die lokale Webseite von www.BenQ.com. Das Layout der Website kann sich je nach Region/Land unterscheiden.
- Benutzerhandbuch und zugehöriges Dokument: www.BenQ.com > Business > Support > Downloads > Modellname > Benutzerhandbuch
- (nur EU) Demontageinformationen: Verfügbar auf der Benutzerhandbuch Download Seite. Dieses Dokument wird auf der Grundlage der Verordnung (EU) 2019/2021 zur Verfügung gestellt, um Ihr Produkt zu reparieren oder zu recyceln. Wenden Sie sich für Wartungsarbeiten innerhalb der Garantiezeit immer an den Kundendienst vor Ort. Wenn Sie ein Produkt außerhalb der Garantiezeit reparieren möchten, empfehlen wir Ihnen, sich an qualifiziertes Servicepersonal zu wenden und Reparaturteile von BenQ zu beziehen, um die Kompatibilität sicherzustellen. Nehmen Sie das Produkt nicht auseinander, es sei denn, Sie sind sich der Konsequenzen bewusst. Wenn Sie die Demontageinformationen nicht auf Ihrem Produkt finden können, wenden Sie sich an den Kundendienst vor Ort, um Hilfe zu erhalten.

Inhaltsverzeichnis

Copyright und Haftungsausschluss	i
Produktunterstützung	ii
Sicherheitswarnungen und Schutzmaßnahmen	1
Wichtige Sicherheitshinweise	2
Hinweise zu diesem Monitor	3
Hinweise zum LCD Monitor	3
Sicherheitshinweise zur Fernbedienung	4
Sicherheitshinweise zu Batterien	4
BenQ ecoFACTS	5
Lieferumfang	6
Aufstellen des Monitors	7
Installation des Monitors an einer Wand	7
Einen externen PC anbringen.....	8
Teile des Monitors und ihre Funktionen	9
Vorderseite	9
Eingangs-/Ausgangsanschlüsse.....	10
Fernbedienung.....	12
Fernbedienung verwenden	13
Anschlüsse	15
Stromanschluss.....	15
VGA-Eingang anschließen	16
Anschluss des Touch Moduls.....	17
Anschluss der Digitaleingänge	18
Anschluss des Videoausgangs.....	19
Anschluss des seriellen Anschlusses.....	19
Grundbedienung	20
Den Bildschirm ein- und ausschalten.....	20
Erstmalige Einrichtung	21
OSD Einstellungen	21
Eingangssignale wechseln	21
Kontoinformationen	22

Benutzerverwaltung	23
Die Internetverbindung einrichten	25
Software aktualisieren	26
Einstellen der Audiolautstärke	27
Verwendung des Touchscreen	28
Wichtige Anweisungen für die Verwendung des Touchscreen	29
Menübedienungen	30
Einstellungsmenü	30
Proxy Einstellungen	39
Starten & Herunterfahren	40
Android Systemschnittstelle	42
Hauptschnittstelle	42
Seitliche Werkzeugleiste	43
AMS Dateimanager Übersicht	45
Multimediateien	47
Apps	52
BenQ App Store	53
InstaShare 2	54
InstaQPrint	55
WPS Office	56
Email	58
Produktinformationen	59
Abmessungen (RE6503)	63
Abmessungen (RE7503)	64
Abmessungen (RE8603)	65
Abmessungen (RE9803)	66
Unterstützte Eingangssignalauflösung	67
Problemlösung	68

Sicherheitswarnungen und Schutzmaßnahmen



Das Symbol eines Blitzes mit Pfeilspitze innerhalb eines gleichseitigen Dreiecks soll den Benutzer auf das Vorhandensein von unisolierter "gefährlicher Spannung" innerhalb des Produktgehäuses hinweisen, welche groß genug sein kann, um die Gefahr eines Stromschlages für Personen darstellen zu können.



Das Ausrufezeichen innerhalb eines gleichseitigen Dreiecks soll den Benutzer auf das Vorhandensein wichtiger Anwendungs- und Wartungsanweisungen (Service) in den dem Gerät beiliegendem Schriftwerk hinweisen.

DIESES GERÄT MUSS GEERDET WERDEN

Um einen sicheren Betrieb zu gewährleisten, darf der dreipolige Stecker nur mit einer dreipoligen Steckdose verbunden werden, die effektiv über die normale Verkabelung im Haushalt geerdet ist. Mit diesem Gerät verwendete Verlängerungskabel müssen drei Adern besitzen und korrekt angeschlossen werden, um die Erdung zu gewährleisten. Falsch angeschlossene Verlängerungskabel sind eine Hauptursache von Unfällen.

Die Tatsache, dass das Gerät zufriedenstellend funktioniert, bedeutet nicht, dass die Steckdose geerdet ist oder dass die Installation vollkommen sicher ist. Wenn Sie Zweifel über die effektive Erdung der Steckdose haben, kontaktieren Sie bitte einen Elektriker.

Der Stecker des Stromkabels muss immer betriebsbereit sein. Die Netzsteckdose muss sich in der Nähe des Geräts befinden und leicht zugänglich sein. Um das Gerät vollständig von der Stromversorgung zu trennen, entfernen Sie das Stromkabel von der Steckdose.

- Platzieren Sie diesen Monitor nicht auf einer unebenen, abschüssigen oder instabilen Oberfläche (z.B. einem Wagen), von der er herunterfallen und so Verletzungen oder Sachschäden verursachen könnte.
- Stellen Sie diesen Monitor nicht in der Nähe von Wasser auf, wie z.B. einem Bad oder Pool, oder an einer Position, an der Wasser auf dem Monitor gespritzt oder gesprüht werden könnte, wie z.B. vor einem offenen Fenster, durch das Wasser eindringen kann.
- Installieren Sie den Monitor nicht in einem engen Raum ohne richtige Belüftung und Luftzirkulation, wie z.B. einem Schrank. Lassen Sie genügend Platz um den Monitor, damit die Wärme abgeführt werden kann. Blockieren Sie keine Öffnungen und Schlitze des Monitors. Ein Überhitzen kann zu Gefahren und einem Stromschlag führen.
- Die Installation dieses Monitors sollte nur von einem Fachtechniker vorgenommen werden. Eine unsachgemäße Installation des Monitors kann zu Verletzungen und Schäden an Personen und dem Monitor selbst führen. Prüfen Sie regelmäßig die Installation und warten Sie den Monitor von Zeit zu Zeit, um den bestmöglichen Betriebszustand zu gewährleisten.
- Verwenden Sie nur vom Hersteller zugelassenes oder empfohlenes Zubehör, um den Monitor zu befestigen. Die Verwendung von falschem oder unpassendem Zubehör kann dazu führen, dass der Monitor herunterfällt und schwere Verletzungen verursacht. Stellen Sie sicher, dass die Oberfläche und Befestigungspunkte stark genug sind, um das Gewicht des Monitors zu halten.

- Um das Risiko eines Stromschlags zu verringern, entfernen Sie nicht die Abdeckungen. Im Inneren befinden Sie keine vom Benutzer zu wartenden Teile. Wartungsarbeiten nur von Fachpersonal ausführen lassen.
- Um Verletzungen zu vermeiden, ist ein Anbringen des Monitors oder der Ständer vor der Verwendung erforderlich.

Wichtige Sicherheitshinweise

1. Lesen Sie diese Anweisungen.
2. Bewahren Sie diese Anweisungen auf.
3. Beachten Sie alle Warnungen.
4. Folgen Sie allen Anweisungen.
5. Verwenden Sie dieses Gerät nicht in der Nähe von Wasser.
6. Nur mit einem trockenen Tuch reinigen.
7. Keine Lüftungsöffnungen blockieren. Gemäß Herstelleranweisung installieren.
8. Nicht in der Nähe von Hitzequellen wie z.B. Heizungen, Heizrippen, Öfen oder anderen Geräten (einschließlich Verstärkern), die Hitze erzeugen, aufstellen.
9. Umgehen Sie nicht die Sicherheitsvorkehrung eines polarisierten oder geerdeten Steckers. Ein polarisierter Stecker besitzt zwei Kontakte, wobei einer breiter als der andere ist. Ein geerdeter Stecker besitzt zwei Kontakte und einen dritten Erdungsstecker. Der breite Kontakt oder der dritte Stecker dient zu Ihrer Sicherheit. Wenn der gelieferte Stecker nicht in Ihre Steckdose passt, setzen Sie sich mit einem Elektriker für den Austausch der veralteten Steckdose in Verbindung.
10. Schützen Sie das Stromkabel vor Darübertreten oder vor Knicken speziell an den Steckern, Mehrfachsteckdosen und dem Punkt, an dem sie aus dem Gerät heraustreten.
11. Benutzen Sie nur vom Hersteller spezifiziertes Zubehör.
12. Nur mit einem Wagen, Ständer, Stativ, Halterung oder Tisch, der vom Hersteller spezifiziert oder mit dem Gerät verkauft wurde, benutzen. Wenn ein Wagen benutzt wird, seien Sie vorsichtig, wenn Sie den Wagen/das Gerät bewegen, um Verletzungen durch Umkippen zu vermeiden.
13. Trennen Sie das Gerät während Gewittern oder längerer Abwesenheit vom Stromnetz.
14. Wenden Sie sich bei allen Wartungsarbeiten an Fachpersonal. Wartungsarbeiten sind erforderlich, wenn das Gerät in irgendeiner Weise beschädigt wurde, z.B. das Stromversorgungskabel oder der Stecker beschädigt ist, Flüssigkeiten auf oder Objekte in das Gerät gelangt sind, das Gerät Regen oder Feuchtigkeit ausgesetzt war, nicht richtig funktioniert oder fallen gelassen wurde.



Hinweise zu diesem Monitor

- Um die Gefahr von Verletzungen zu vermeiden, versuchen Sie nicht, den Monitor allein anzuheben.
- Stellen Sie sicher, dass vier oder mehr Personen beim Anheben helfen oder verwenden Sie einen flachen Wagen, um den Monitor an den Aufstellort zu transportieren.
- Halten Sie den Monitor so horizontal wie möglich.
- Schaffen Sie genügend Platz vor dem Auspacken.

Hinweise zum LCD Monitor

- Der Flüssigkristallbildschirm (LCD) dieses Gerätes verfügt über eine sehr dünne Schutzschicht aus Glas, die bei Ausübung von Druck anfällig gegenüber Kratzern, Beschädigungen und Abdrücken ist. Auch das Flüssigkristallsubstrat kann bei übermäßigem Druck oder extremen Temperaturen beschädigt werden. Bitte gehen Sie sorgsam damit um.
- Die Reaktionszeit und die Helligkeit des LCD Monitors kann sich abhängig von der Umgebungstemperatur ändern.
- Vermeiden Sie es, den Monitor in die direkte Sonne oder wo die direkte Sonne oder Sonnenstrahlen auf den LCD Monitor scheinen können, zu legen, da die Hitze den Monitors und das externe Gehäuse beschädigen könnte und das helle Licht zudem das Ablesen des Monitors schwieriger als nötig machen wird.
- Der LCD Monitor besteht aus individuellen Pixeln zur Anzeige von Bildern und wird nach Designspezifikationen gefertigt. Obwohl 99,9% dieser Pixel normal funktionieren, könnten 0,01% der Pixel ständig leuchten (in rot, blau oder grün) oder nicht leuchten. Dies ist eine technische Einschränkung der LCD Technologie und stellt keinen Defekt dar.
- LCD Bildschirme, wie Plasma- (PDP-) und herkömmliche Kathodenstrahlröhren- (CRT-) Bildschirme sind zudem anfällig gegenüber "Geisterbildern" bzw. "eingebrennten Bildern", die auf dem Bildschirm als feste Linien und Muster erkennbar sind. Um solche Schäden am Monitor zu vermeiden, achten Sie darauf, dass Standbilder (z.B. Monitormenüs, Logos von Fernsehsendern, fester/inaktiver Text oder Symbole) nicht mehr als 30 Minuten angezeigt werden. Ändern Sie das Seitenverhältnis von Zeit zu Zeit. Füllen Sie den gesamten Monitor mit dem Bild aus; vermeiden Sie nach Möglichkeit schwarze Balken. Zeigen Sie Bilder nach Möglichkeit nicht über längere Zeit im 16:9-Seitenverhältnis an; andernfalls können sich die Balken als zwei vertikale Streifen in den Monitor einbrennen.
- Hinweis: Unter gewissen Umständen könnte es an der Innenseite des Abdeckungsglases zu Kondensation kommen. Dies ist ein natürliches Phänomen und wird keinen Einfluss auf den Betrieb des Bildschirms haben. Diese Kondensation wird nach ungefähr 2 Stunden im normalen Betrieb verschwinden.

- Die RE Serie verfügt über keine Funktion gegen ein Einbrennen des Bildes. Weitere Informationen finden Sie in der Installationsanleitung. Wenn ein feststehendes Bild angezeigt werden soll, empfehlen wir die Aktivierung von Pixelshift.
- Die RE Serie unterstützt keine Nutzung im Hochformat. Die Nutzung im Hochformat könnte den Monitor beschädigen. Die BenQ Garantie gilt nicht für unsachgemäße Nutzung.

Sicherheitshinweise zur Fernbedienung

- Setzen Sie die Fernbedienung keiner direkten Hitze, Feuchtigkeit oder Feuer aus.
- Achten Sie darauf, die Fernbedienung nicht fallen zu lassen.
- Setzen Sie die Fernbedienung keinem Wasser oder Feuchtigkeit aus. Andernfalls kann dies zu einer Fehlfunktion führen.
- Achten Sie darauf, dass sich keine Gegenstände zwischen Fernbedienung und Fernbedienungssensor des Produktes befinden.
- Bitte entfernen Sie die Batterien, wenn Sie die Fernbedienung über einen längeren Zeitraum nicht benutzen.

Sicherheitshinweise zu Batterien

Der Einsatz des falschen Batterietyps kann Auslaufen von Chemikalien und Explosion verursachen. Bitte beachten Sie Folgendes:

- Stellen Sie immer sicher, dass die Plus- und Minuspole der Batterien entsprechend den Markierungen im Batteriefach ausgerichtet sind.
- Verschiedene Batterietypen weisen unterschiedliche Eigenschaften auf. Kombinieren Sie daher nicht unterschiedliche Batterietypen.
- Kombinieren Sie nicht alte mit neuen Batterien. Das Kombinieren alter und neuer Batterien reduziert die Laufzeit bzw. erhöht das Risiko eines Auslaufens der alten Batterien.
- Falls die Batterien nicht funktionieren, ersetzen Sie sie umgehend.
- Die aus Batterien auslaufenden Chemikalien können Hautirritationen verursachen. Sollte Flüssigkeit aus den Batterien austreten, wischen Sie diese umgehend mit einem trockenen Tuch auf; ersetzen Sie die Batterien so schnell wie möglich.
- Aufgrund unterschiedlicher Aufbewahrungsbedingungen kann die Batterielaufzeit der bei Ihrem Produkt mitgelieferten Batterien verkürzt sein. Ersetzen Sie die Batterien innerhalb von 3 Monaten bzw. so schnell wie möglich nach der ersten Nutzung.
- Hinsichtlich der Entsorgung oder Wiederverwertung von Batterien könnte es lokale Vorschriften geben. Wenden Sie sich an die örtliche Behörde oder Abfallentsorgungsanbieter.

BenQ ecoFACTS

BenQ has been dedicated to the design and development of greener product as part of its aspiration to realize the ideal of the “Bringing Enjoyment ‘N Quality to Life” corporate vision with the ultimate goal to achieve a low-carbon society. Besides meeting international regulatory requirement and standards pertaining to environmental management, BenQ has spared no efforts in pushing our initiatives further to incorporate life cycle design in the aspects of material selection, manufacturing, packaging, transportation, using and disposal of the products. BenQ ecoFACTS label lists key eco-friendly design highlights of each product, hoping to ensure that consumers make informed green choices at purchase. Check out BenQ’s CSR Website at <http://csr.BenQ.com/> for more details on BenQ’s environmental commitments and achievements.



Lieferumfang

Öffnen Sie den Karton und prüfen Sie den Inhalt. Falls ein Artikel fehlt oder beschädigt ist, setzen Sie sich bitte umgehend mit Ihrem Händler in Verbindung.



LCD Monitor

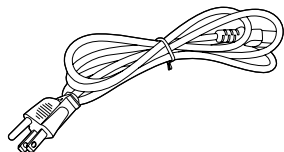

Stromkabel
(nach Region)

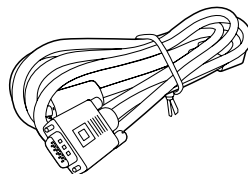

VGA Kabel x1



Fernbedienung

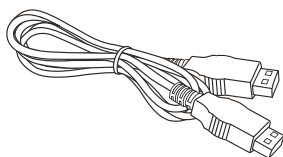

HDMI Kabel x1

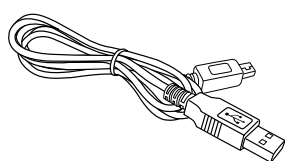

Touch USB-Kabel x1

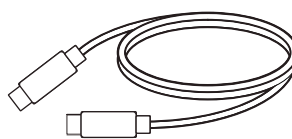

USB Typ-C Kabel x1

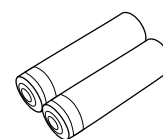

AAA Batterie x2
(nach Region)



Touchpen x2

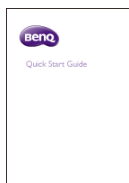

Schnellstartanleitung

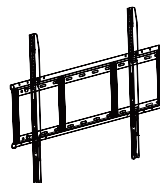

Wandhalterung



- Das gelieferte Stromkabel kann je nach Land von der Abbildung abweichen.
- Prüfen Sie vor der Entsorgung des Kartons, dass sich keine Zubehörteile mehr darin befinden.
- Entsorgen Sie Verpackungsmaterialien vernünftig. Sie können den Karton recyceln. Bewahren Sie die Verpackung (falls möglich) für einen späteren Transport des Monitors auf.
- Plastiktüten nicht in der Reichweite von Kleinkindern oder Babys aufbewahren.

Aufstellen des Monitors



Bitte beachten Sie die folgenden Hinweise während der Installation:

- Dieser Monitor sollte von mindestens zwei erwachsenen Personen installiert werden. Der Versuch, den Monitor von nur einer Person installieren zu lassen, könnte zu Gefahren und Verletzungen führen.
- Lassen Sie die Installation von Fachtechnikern ausführen. Eine unsachgemäße Installation könnte zu einem Herunterfallen oder Defekt des Monitors führen.
- Gefahr für die Stabilität: Der Flachbildschirm kann herunterfallen und schwere Verletzungen oder den Tod verursachen. Zur Vermeidung von Verletzungen muss dieser Flachbildschirm gemäß den Installationsanweisungen sicher an der Wand befestigt werden.

Installation des Monitors an einer Wand

1. Legen Sie ein sauberes, trockenes und fusselfreies Tuch auf eine flache, horizontale Unterlage, auf der sich keine Gegenstände befinden. Stellen Sie sicher, dass das Tuch größer als der Monitor ist.
2. Legen Sie den Monitor vorsichtig mit dem LCD Bildschirm nach unten zeigend auf das Tuch.
3. Suchen Sie nach den Schraubgewinden für die Wandhalterung, wie in der Abbildung gezeigt.

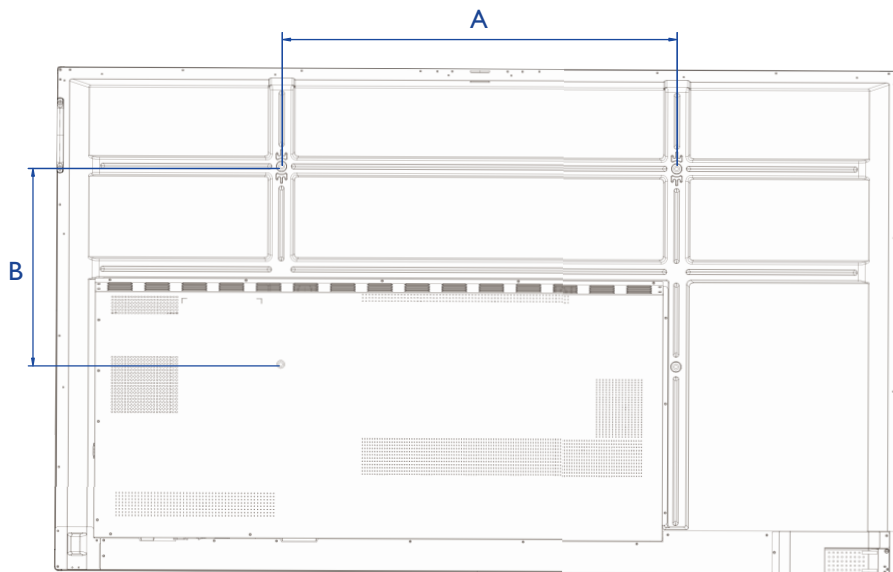

Abmessungen	VESA Spez. (A x B)	Schraubentyp	Anzahl
65"	600 x 400 mm	M8 x 25L	4
75"	800 x 400 mm	M8 x 25L	4
86"	800 x 600 mm	M8 x 25L	4
98"	800 x 600 mm	M8 x 25L	4

4. Bringen Sie die Wandhalterung am Monitor an und befestigen Sie den Monitor gemäß der Anweisung für die Halterung an der Wand. Die Länge der Schraube sollte die Dicke der Wandhalterung um mindestens 25 mm überschreiten. Stellen Sie sicher, dass alle Schrauben richtig angezogen werden. (Empfohlenes Drehmoment: 470 - 635N•cm). Die Montagefläche muss stabil genug sein, das Gewicht des Monitors zu tragen.

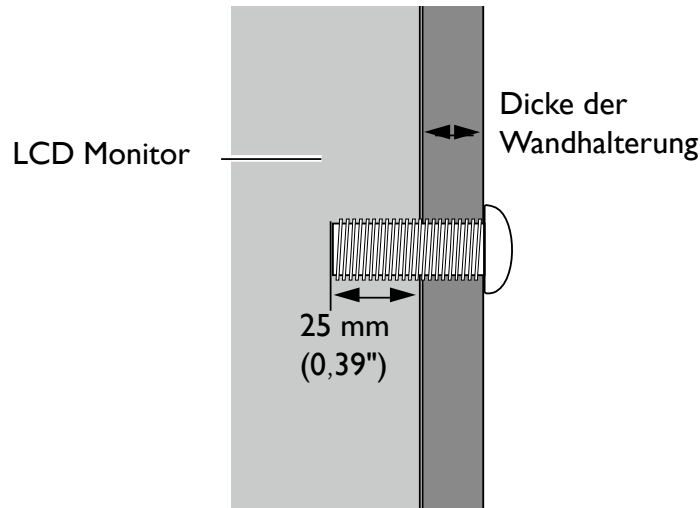

- Um eine ausreichende Lüftung zu gewährleisten, halten Sie mindestens 10 mm Abstand von der Rückseite des Bildschirms zur Wand.
- Bitte wenden Sie sich für die Wandhalterung an einen Fachtechniker. Der Hersteller übernimmt keine Haftung für Installationen, die nicht von einem Fachtechniker durchgeführt wurden.

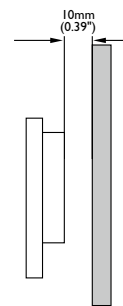

Einen externen PC anbringen

Sie können einen externen PC mit einer der folgenden Methoden am Bildschirm anbringen:

- Auf der Rückseite des Bildschirms befinden sich unten links vier Schraubenlöcher mit den Abmessungen einer 100x100mm VESA Halterung. Sie können den PC mit vier Schrauben am Bildschirm befestigen (maximales Drehmoment: 4-5 kgf-cm).

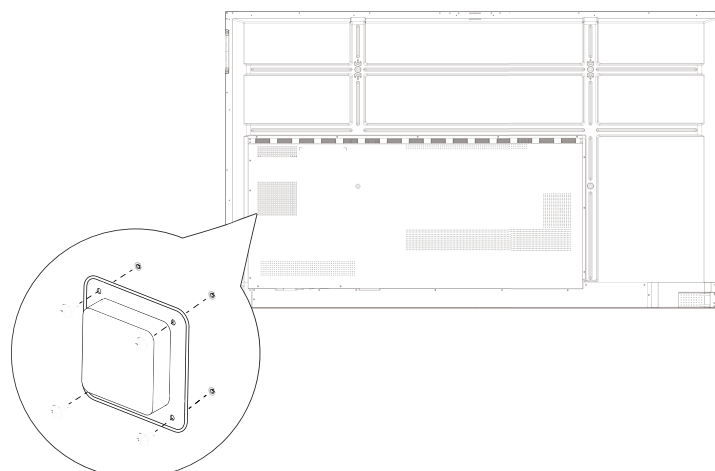

Teile des Monitors und ihre Funktionen

Vorderseite

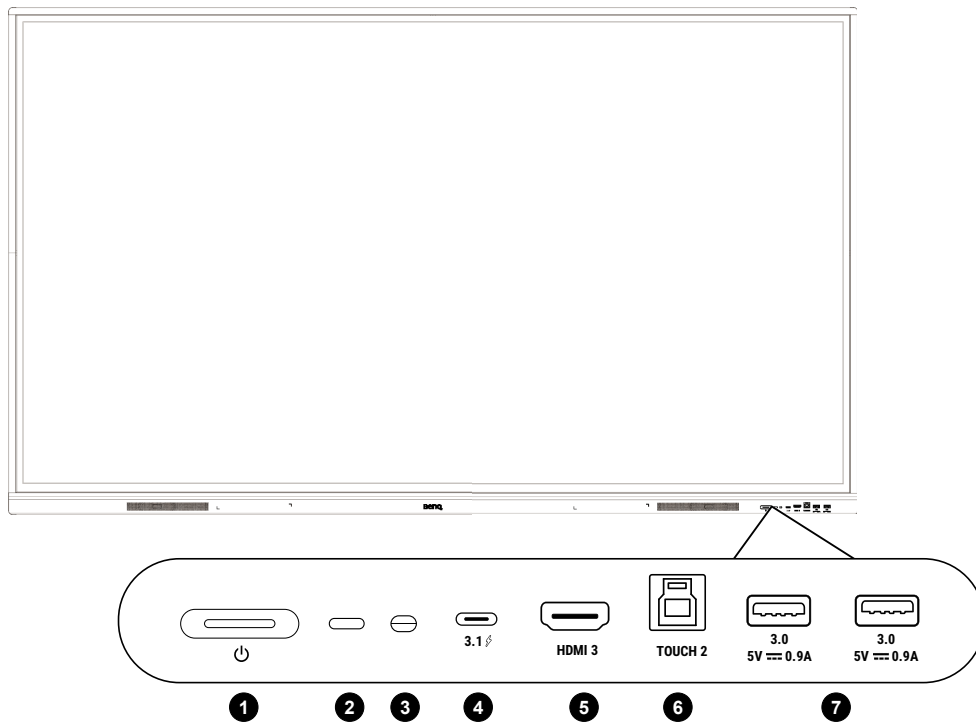

Nr.	Name	Beschreibung
1	Ein/Aus	Antippen, um den Energiesparmodus aufzurufen. Zum Ausschalten 4 Sekunden oder länger gedrückt halten.
2	Sensor für die Fernbedienung	Empfängt Signale von der Fernbedienung.
3	Umgebungslichtsensor	Erkennt das Umgebungslicht um den Bildschirm herum.
4	TYP-C	Verbindet sich mit USB-C Geräten zum Laden, zur Datenübertragung und zur Übertragung von Video-, Audio- und Touchfunktionen.
5	HDMI	Zum Anschluss an ein Quellgerät über ein HDMI Kabel.
6	TOUCH-USB	Unterstützt die Eingabe von Touchsignalen von einem externen Computer.
7	USB 3.0	Zum Verbinden von USB-Geräten wie Tastaturen, Mäusen und USB Flashlaufwerken.





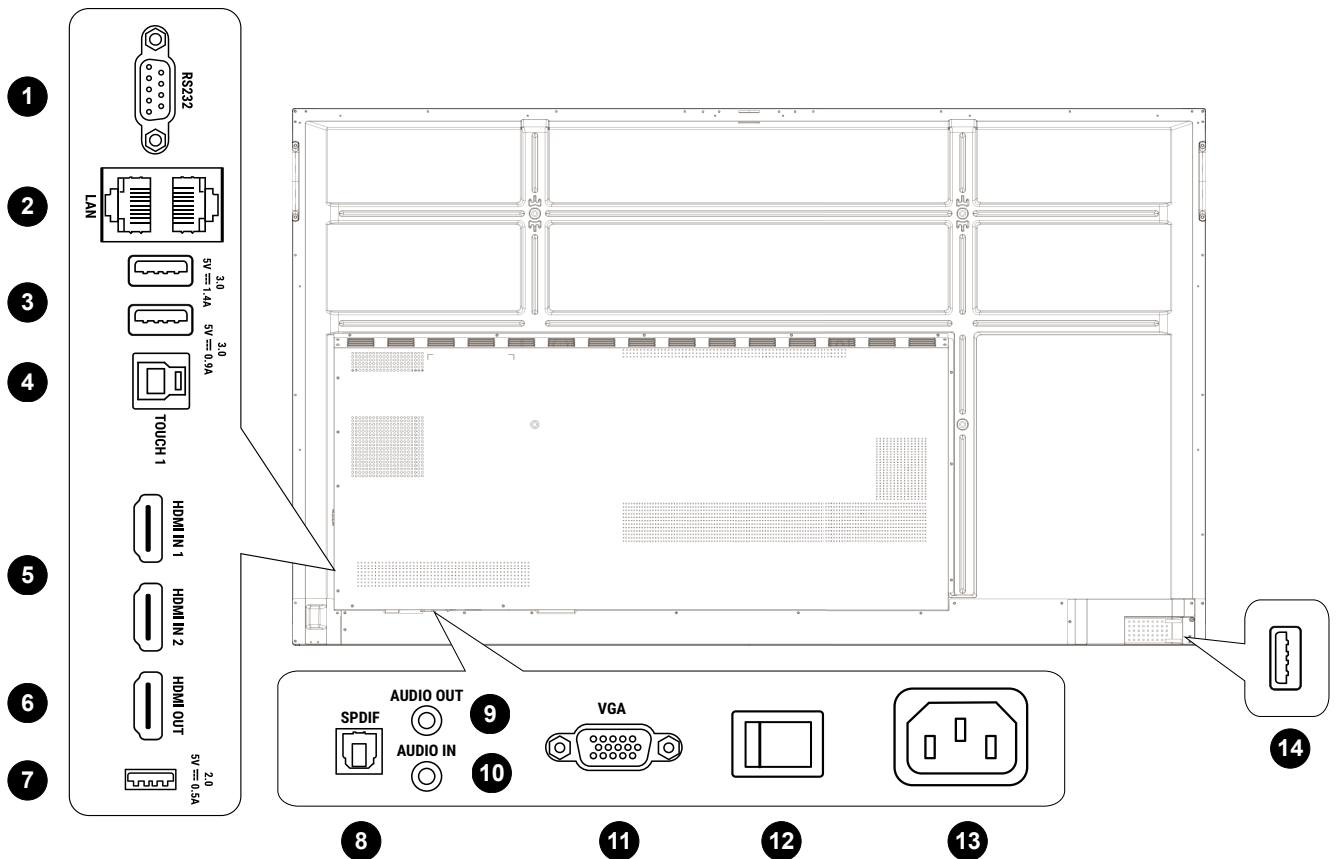







Eingangs-/Ausgangsanschlüsse

Siehe [Anschlüsse auf Seite 15](#) für Einzelheiten zu den Anschlüssen.



Nr.	Name	Beschreibung
1	RS232	Serielle Schnittstelle, wird für gegenseitigen Austausch von Daten zwischen Geräten verwendet.
2	LAN I/LAN2	Unterstützt LAN In und Out, 10/100/1000 Mbps für externe Geräte.
3	USB 3.0	Zum Verbinden von USB-Geräten wie Tastaturen, Mäusen und USB Flashlaufwerken.
4	TOUCH-USB	Unterstützt die Eingabe von Touchsignalen von einem externen Computer.
5	HDMI I/HDMI 2	Verbindung mit einem PC mit einem HDMI Ausgang, einer Settop-Box, oder anderen Videogeräten, die eine Touchfunktion umsetzen können.
6	HDMI-OUT	Anschluss an Anzeigergeräte mit einem HDMI Eingang.
7	USB 2.0	Verbinden Sie USB-Geräte wie z.B. Tastaturen, Mäuse und USB Flashlaufwerke.
8	SPDIF	Anschluss des SPDIF-Kabels von externen Audiogeräten an den Bildschirm für den Audioausgang.

9	AUDIO-OUT	Anschluss an externe Lautsprecher oder Kopfhörer.
10	AUDIO-IN	Empfängt Audioeingang von einem externen Gerät.
11	VGA	Empfängt Eingang von einem externen Gerät (wie z.B. einem Computer).
12	Ein/Aus-Schalter	<p>Isoliert die Stromversorgung vom System.</p> <ul style="list-style-type: none"> • Wenn der Schalter auf EIN (I) gestellt ist, wird das System automatisch den Standbymodus aufrufen. • Wenn der Schalter auf AUS (O) gestellt ist, wird die Stromversorgung vollständig abgeschnitten.
13	Netzeingang	Für den Anschluss des beiliegenden Netzkabels.
14	USB 2.0	Schrauben Sie die Abdeckung ab, um auf den USB-Steckplatz für den WLAN-Dongle zuzugreifen.

-  USB 2.0= 5V  500mA /  USB3.0= 5V  900mA /  USB3.0= 5V  1400mA
- Typ-C vorn =5V  3A; 9V  3A; 15V  3A; 20V  3,25A
- OPS= 18V  4A; 72W
-  : Gleichstrom / DC
-  : Wechselstrom / AC
- Die maximale Länge der Kabel, die an den USB Anschlüssen verwendet werden sollten, beträgt 5 m (USB 2.0) und 3 m (USB 3.0).

Fernbedienung

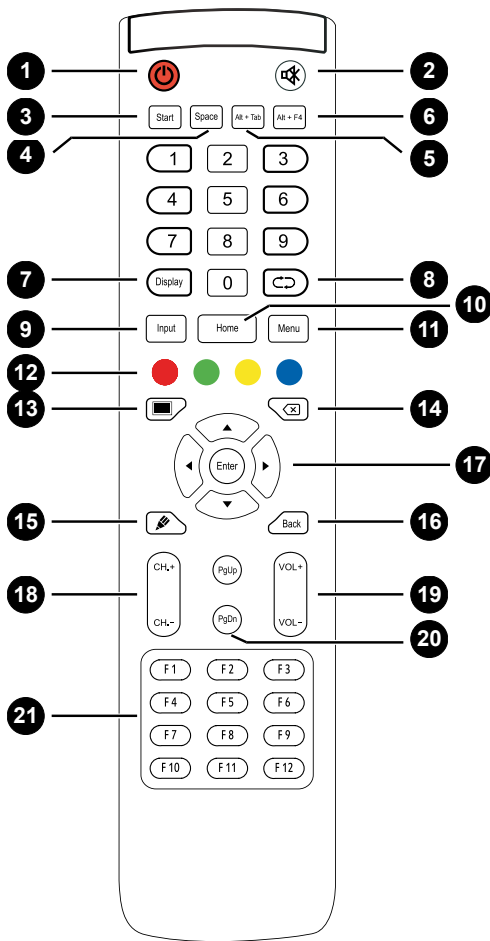

1 Zum Ein- und Ausschalten des Bildschirms.

2 Ton aus/ein.

3 Start Integrierte Computer Windows-Taste.

4 Space Integrierte Computer Leertaste.

5 Alt+Tab Integrierte Computer Alt+Tab Taste.

6 Alt+F4 Integrierte Computer Programmfenster schließen Taste.

7 Display Die aktuelle Eingangsquelle und Auflösung anzeigen.

8 Zurück-Taste.

9 Input Auswahl der Eingangsquelle.

10 Home Android System Hauptfenster Taste.

11 Menu Öffnet oder schließt das Menü.

12 Vier Farbtasten

- : Sperren der Tastatur und Touchfunktion.
- : Tastenfeld sperren.
- : Touch sperren.
- : Bild einfrieren.

13 Eine Taste für leeren Bildschirm.

14 Backspace-Taste.

15 Schreibapplikation (EZWrite) schnell starten. Schnelle Auswahl eines Schreibstifts wenn die Applikation gestartet wird.

16 Back Zurück-Taste.

17 Richtungstasten & Enter

- : Für Auswahl nach oben drücken.
- : Für Auswahl nach links drücken.
- : Für Auswahl nach rechts drücken.
- : Für Auswahl nach unten drücken.
- **Enter**: Bestätigung der Auswahl oder Speichern von Änderungen.

18 CH+/CH- Kanal wechseln Taste.

19 VOL+/VOL- Lautstärke ändern Taste.

20 PgUp/PgDn Integrierte Computer Seite (vorherige/nächste Seite).

21 F1-F12 Integrierte Computer Seite F1 - F12 Funktionstasten.

Fernbedienung verwenden

Batterien in die Fernbedienung einlegen

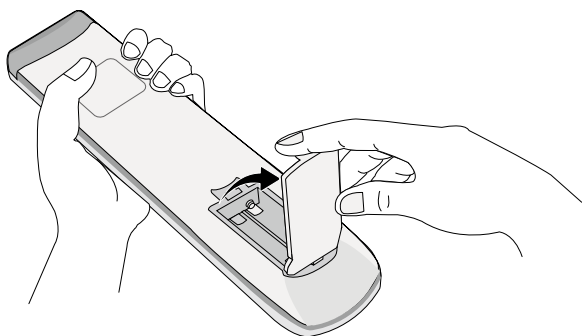

1. Öffnen Sie die Batterieabdeckung der Fernbedienung.

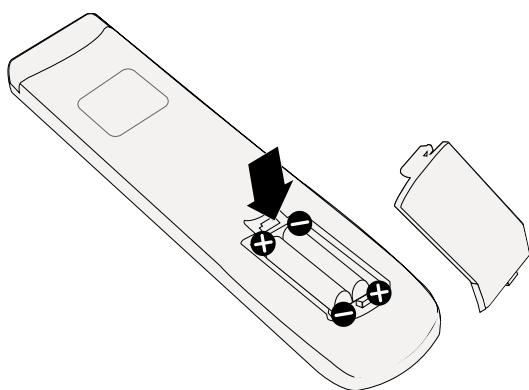

2. Legen Sie die beiliegenden Batterien ein und stellen Sie sicher, dass die positiven und negativen Enden in die richtige Richtung zeigen.

 Die beiliegenden Batterien dienen dazu, dass Sie den Bildschirm sofort verwenden können. Sie sollten Sie dennoch so schnell wie möglich austauschen.

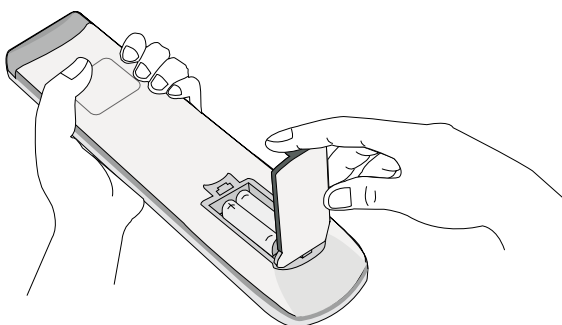

3. Bringen Sie die Abdeckung wieder an.

Tipps zur Nutzung der Fernbedienung

- Um den Monitor ein- und auszuschalten, richten Sie die obere Vorderseite der Fernbedienung direkt auf das Fernbedienungssensorfenster des Monitors, wenn Sie die Tasten drücken.
- Vermeiden Sie es, die Fernbedienung nass zu machen oder sie in feuchten Umgebungen (z.B. in Badezimmern) zu lagern.
- Wenn der Fernbedienungssensor am Monitor dem direkten Sonnenlicht oder einer anderen starken Lichtquelle ausgesetzt ist, funktioniert die Fernbedienung möglicherweise nicht richtig. In diesem Fall ändern Sie die Lichtquelle, passen Sie den Winkel des Bildschirms neu an oder verwenden Sie die Fernbedienung in einem kürzeren Abstand zum Sensor am Bildschirm.

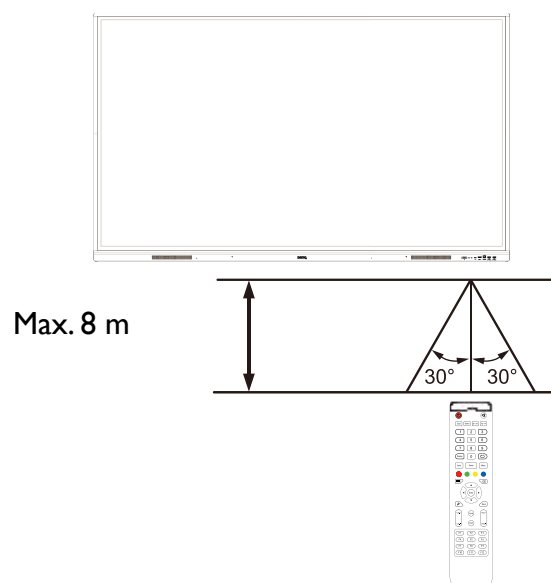

Anschlüsse

Stromanschluss

Stecken Sie ein Ende des Stromkabels in die Netzeingangsbuchse am Bildschirm und das andere Ende in eine passende Steckdose.

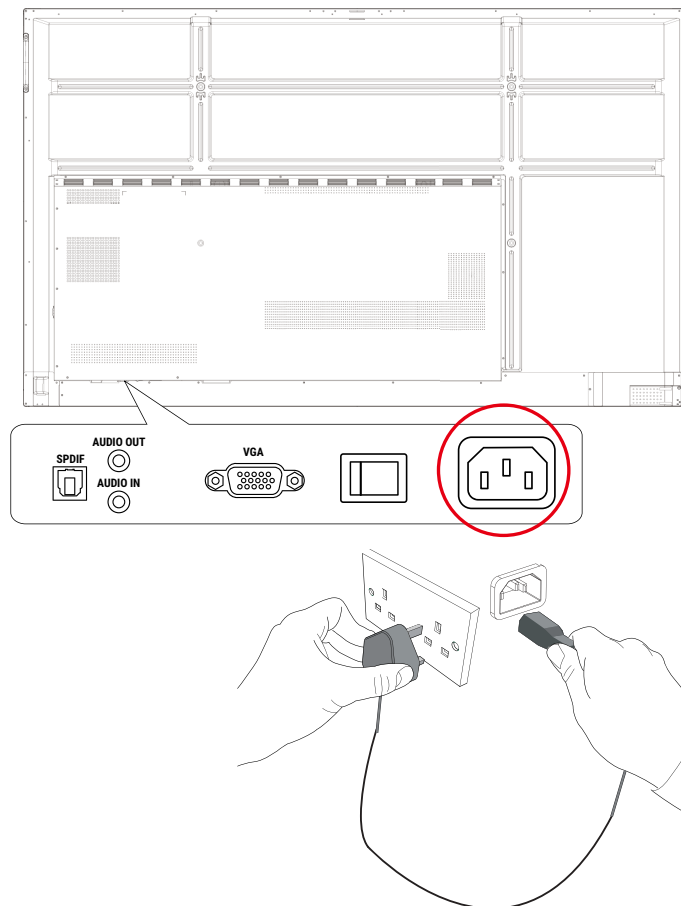

- Das beiliegende Stromkabel ist nur zur Verwendung mit 110-240V Wechselstrom geeignet.
- Das abgebildete Stromkabel und die Steckdose können sich je nach Region unterscheiden.
- Verwenden Sie nur ein passendes Stromkabel für Ihre Region. Verwenden Sie keinesfalls ein beschädigtes oder ausgefranztes Netzkabel; tauschen Sie nicht den Stecker des Netzkabels aus.
- Achten Sie bei Verwendung eines Verlängerungskabels oder einer Mehrfachsteckdose darauf, dass die Gesamtlast nicht überschritten wird.
- Es befinden sich keine vom Benutzer zu wartenden Teile in diesem Monitor. Lösen Sie keinesfalls die Schrauben der Abdeckungen; entfernen Sie keine Abdeckungen. Im Inneren des Monitors befindet sich gefährliche Hochspannung. Schalten Sie den Monitor aus und trennen Sie das Stromkabel ab, wenn Sie den Monitor bewegen möchten.
- Die Abbildung dient lediglich als Referenz.

VGA-Eingang anschließen

1. Verbinden Sie den **VGA** Anschluss am Bildschirm über ein D-Sub (15 Pin) Kabel mit dem VGA Ausgangsanschluss eines Computers.
2. Verbinden Sie den Audioausgangsanschluss des Computers über ein passendes Audiokabel mit der **AUDIO-IN** Buchse am Monitor.

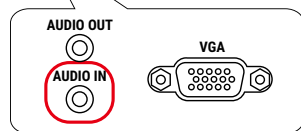
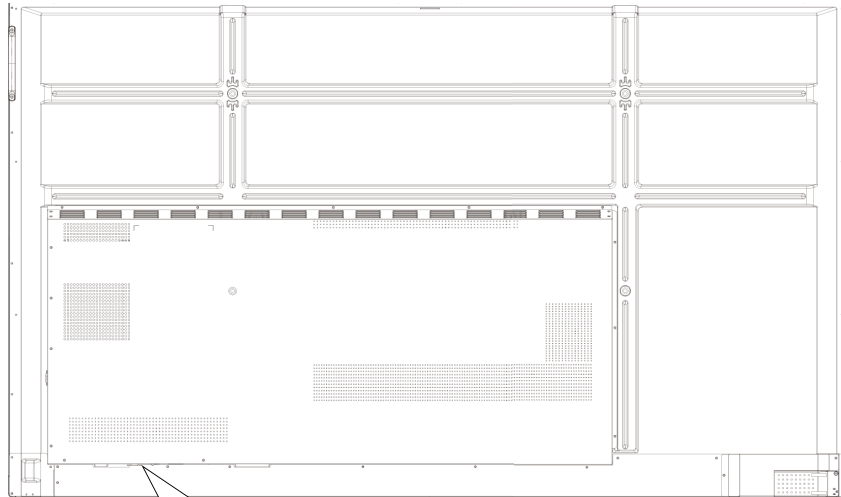

Audiokabel

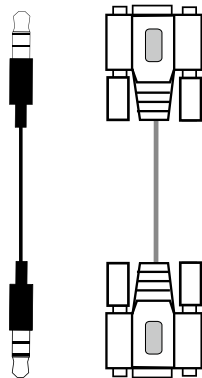

D-Sub (15 Pin) Kabel



Computer



Anschluss des Touch Moduls

Verbinden Sie den **TOUCH-USB** Port am Bildschirm mit dem beiliegenden USB-Kabel mit dem USB-Port eines Computers. Das Touch Modul des Monitors unterstützt einfache Plug-and-Play Bedienung. Es müssen keine zusätzlichen Treiber auf dem Computer installiert werden.

- **TOUCH 1** muss mit **HDMI 1** oder **VGA** verwendet werden.
- **HDMI 3** muss mit **TOUCH 2** an der Vorderseite verwendet werden.

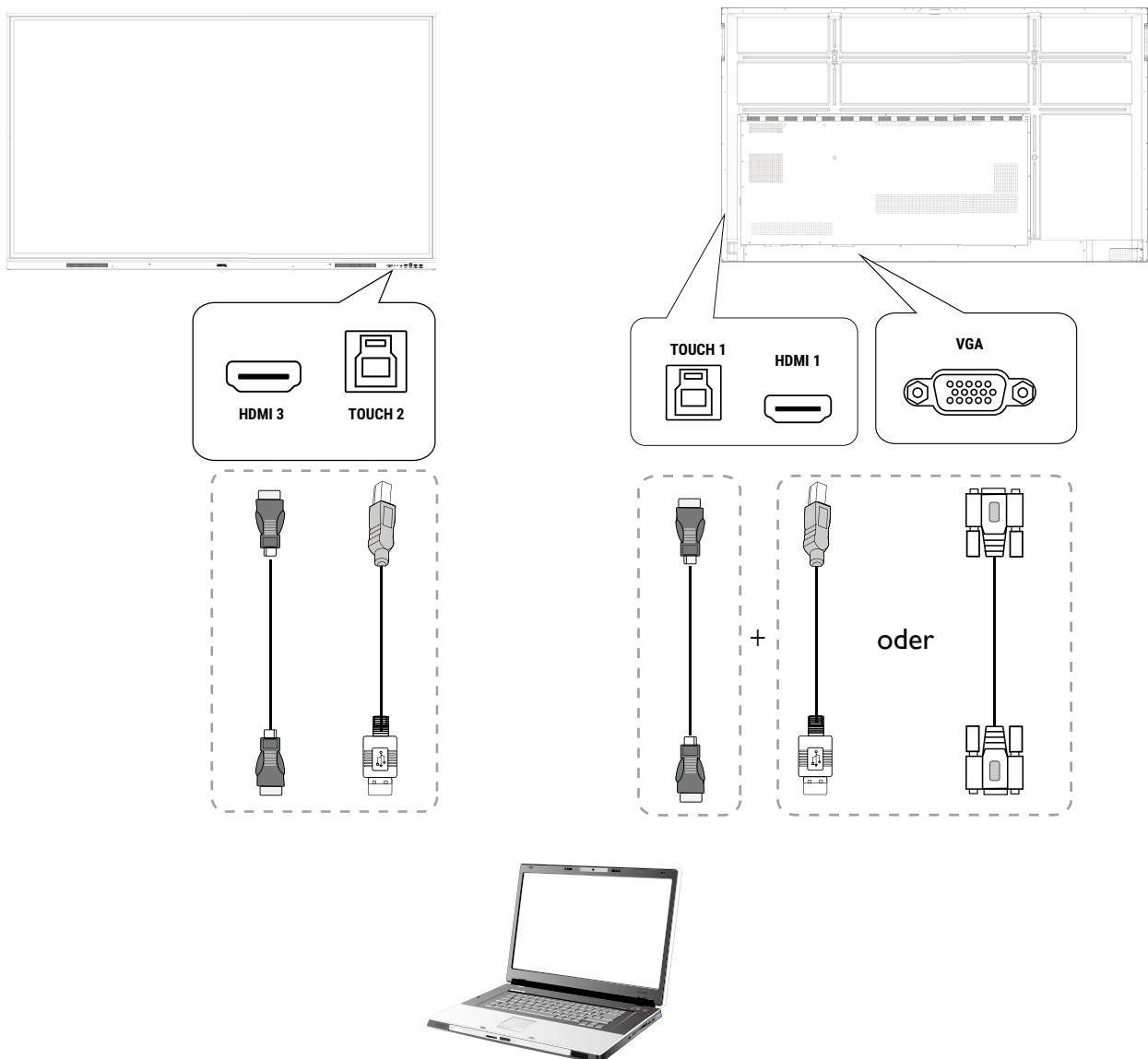

- Vermeiden Sie ein Blockieren des Touchscreen Rahmens (wo sich die Sensoren befinden) während der Initialisierung des Touch Moduls.
- Es wird dringend empfohlen, dass Sie den PC oder Laptop direkt mit dem Monitor verbinden. Bringen Sie keinen Bildschirmschutz an, um Fehler bei der Touch-Bedienung zu vermeiden.
- Wenn Geisterbilder auftreten, versuchen Sie bitte die USB-Kabel abzutrennen und wieder anzuschließen. Wenn das fehlerhafte Bild weiterhin angezeigt wird, verwenden Sie ein anderes USB Typ A auf Typ-A Kabel.

Anschluss der Digitaleingänge

1. Verbinden Sie den HDMI Ausgangsanschluss eines Computers oder A/V-Gerätes (z.B. eine Set-Top Box oder DVD Player) mit einem HDMI Kabel mit dem **HDMI** Eingangsanschluss des Bildschirms.
2. Drücken Sie zur Anzeige von Videos über diesen Eingang auf die **Menu** Taste auf der Fernbedienung, um zur entsprechenden Eingangsquelle zu wechseln.

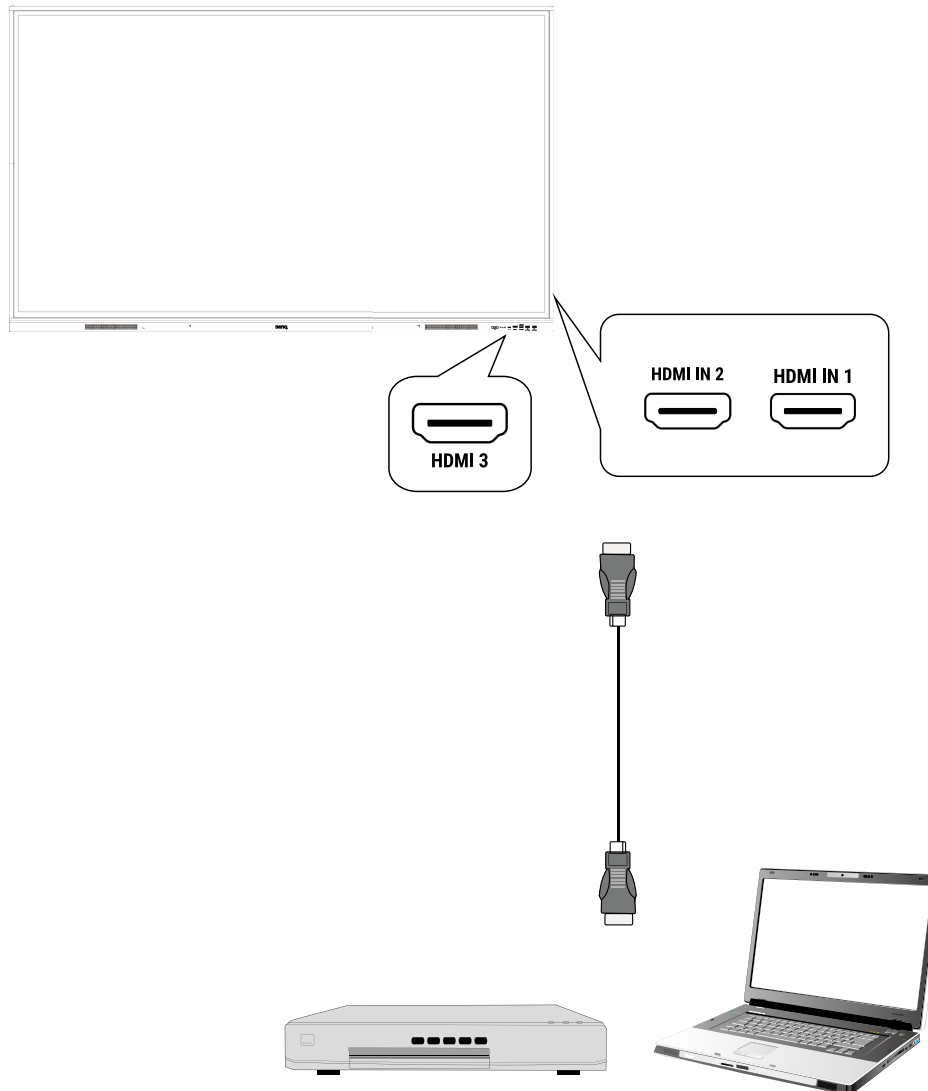

Das Anwendungskabel liegt nicht bei und muss separat erworben werden.

Anschluss des Videoausgangs

1. Verwenden Sie ein HDMI Kabel, um den **HDMI-OUT** Anschluss mit dem entsprechenden Eingangsanschluss des Geräts zu verbinden.
2. Schließen Sie das Stromkabel an und schalten Sie das Gerät ein.
3. Drücken Sie auf der Fernbedienung auf , um den Bildschirm einzuschalten.

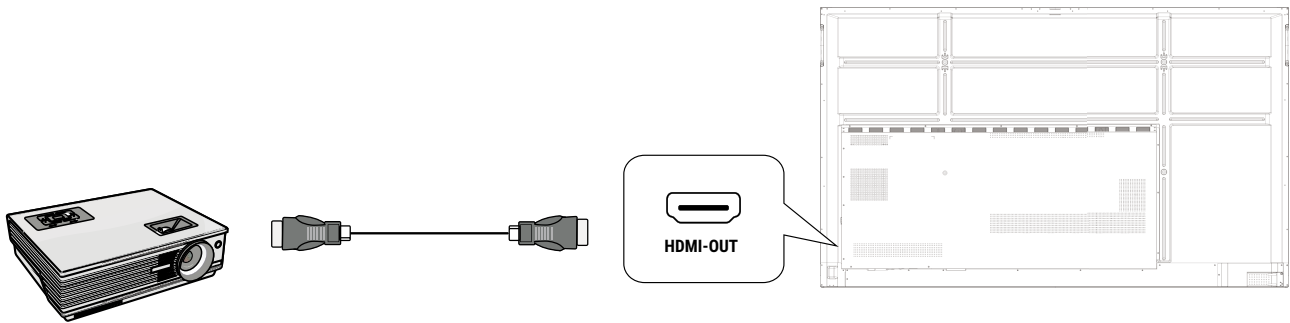

Anschluss des seriellen Anschlusses

Schließen Sie einen Computer direkt an den **RS232** Anschluss der Eingänge/Ausgänge an.

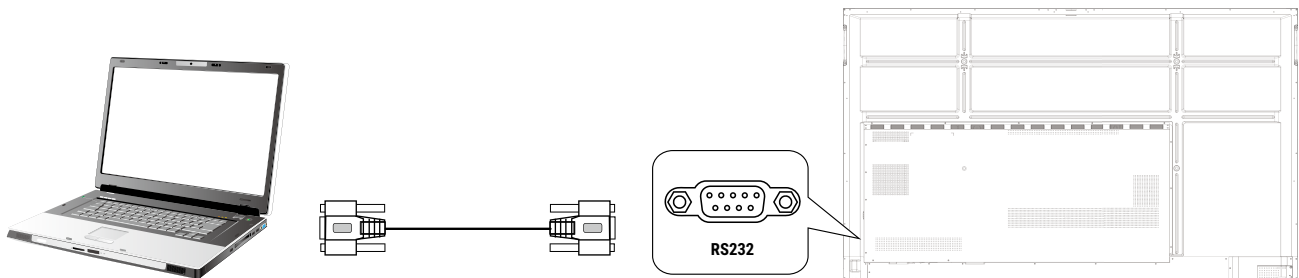

- Das Anwendungskabel liegt nicht bei und muss separat erworben werden.
- Diese Verbindung funktioniert nur über ein direktes RS-232C Kabel.
- Nach der Verwendung eines seriellen Anschlusskabels für den Anschluss eines zentralen Steuerungsgerätes und dem Gerät können bestimmte Funktionen des Gerätes über das zentrale Steuerungsgerät gesteuert werden, z.B.: Gerät ein/aus, und Anpassung der Tonlautstärke, usw.

Grundbedienung

Den Bildschirm ein- und ausschalten

1. Befolgen Sie die Anweisungen unter [Stromanschluss auf Seite 15](#).
2. Schalten Sie den Netzschalter auf der Rückseite des Monitors unten links auf **Ein**. Das System wird den Standbymodus aufrufen.

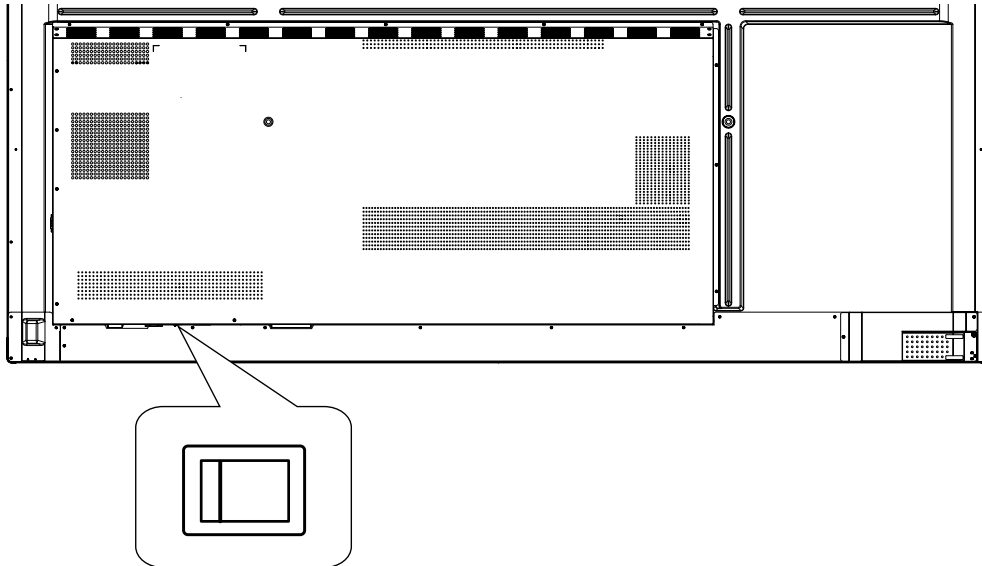

- Drücken Sie auf die Ein/Aus-Taste auf dem Steuerungsfeld des Bildschirms oder auf der Fernbedienung, um den Bildschirm einzuschalten.
- Drücken Sie auf die Ein/Aus-Taste auf dem Steuerungsfeld des Bildschirms oder auf der Fernbedienung, um den Bildschirm auszuschalten. Das System wird automatisch den Standbymodus aufrufen.

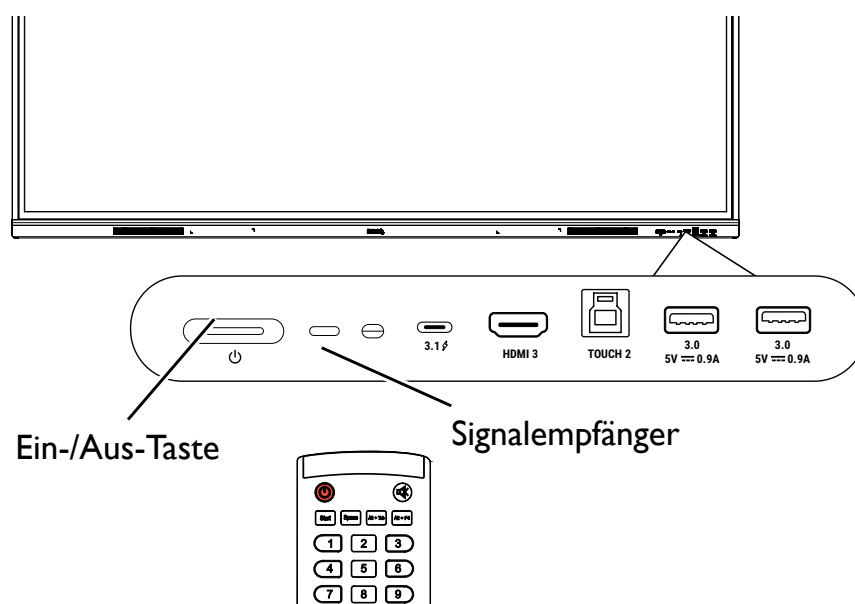

Der Standbymodus des Monitors verbraucht immer noch etwas Strom. Um die Stromversorgung komplett zu trennen, stellen Sie den Ein/Aus-Schalter in die Position AUS (O) oder entfernen Sie das Stromkabel von der Steckdose.



Erstmalige Einrichtung

Nachdem Sie den Monitor an die Stromversorgung angeschlossen haben, können Sie den Monitor einschalten. Wenn Sie den Monitor das erste Mal einschalten, werden Sie durch eine Reihe von Einrichtungsfenstern geleitet. Folgen Sie den Anweisungen auf dem Monitor oder den unten stehenden Schritten, um den Monitor einzuschalten und die erstmalige Einrichtung abzuschließen.

1. Schalten Sie den Monitor ein. Warten Sie, bis der Monitor mit dem BenQ Fenster startet. Dieser Vorgang kann einen Moment dauern.
2. Tippen Sie auf dem Bildschirm auf **Weiter**, um zu beginnen. Folgen Sie den Anweisungen auf dem Bildschirm, um die Sprache, das Datum und die Uhrzeit und das Netzwerk einzustellen. Oder überspringen Sie die einige dieser Schritte und schließen Sie die Einrichtung später ab.

OSD Einstellungen

Nutzen Sie eine der folgenden Methoden, um das OSD-Menü aufzurufen:

- Drücken Sie auf der Fernbedienung auf **Menu**.
- Drücken Sie die Menü Taste (⚙️) auf der Vorderseite.
- Ziehen Sie das OSD Menü von der unteren Mitte des Bildschirms nach oben.

Unter [Menübedienungen auf Seite 30](#) finden Sie weitere Informationen über die OSD-Menüs und ihre Einstellungen.

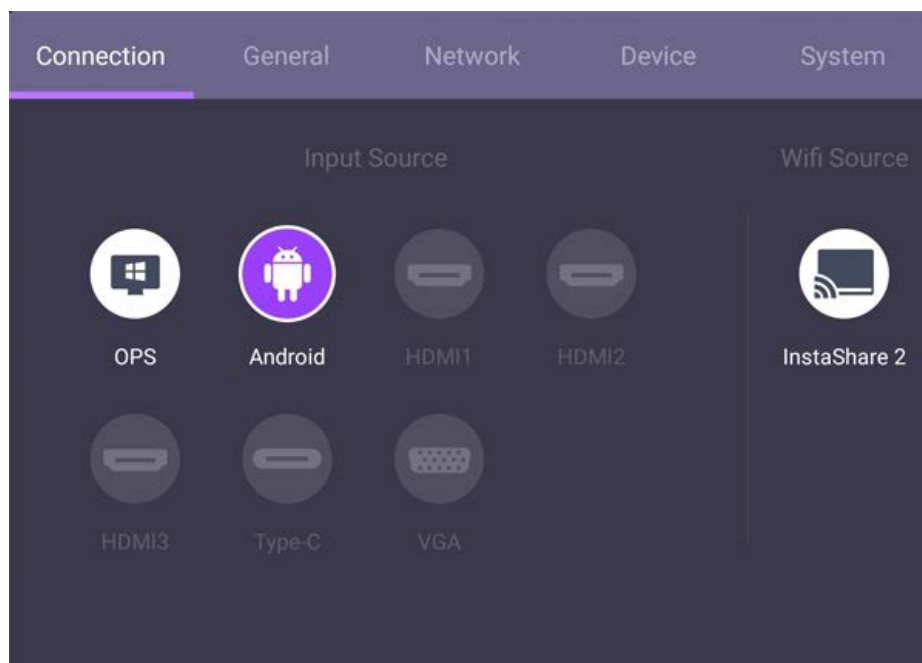

Eingangssignale wechseln

Auf der Registerkarte **Verbindung** des OSD-Menüs können Sie die gewünschte Eingangsquelle auswählen.

Unter [Eingangseinstellungen auf Seite 30](#) finden Sie weitere Informationen.

Kontoinformationen

Es werden drei Arten von Konten angeboten: Gast, Admin und Mehrere Benutzer.

Gast

Es ist für den öffentlichen Gebrauch unter dem Gast Konto. Sie können Headshot, Hintergrundbild, Lautstärke und Helligkeit ändern.

Admin

Melden Sie sich als Admin an. Unter Persönliche Einstellungen können Sie Profilfoto, Hintergrund und Kennwort ändern. Sie können auch den AMS Dienst aktivieren, verfügbare Offline-Konten festlegen und Geräteinformationen überprüfen.



Mehrere Benutzer

Stellen Sie vor der Anmeldung als Benutzer sicher, dass Sie die richtige E-Mail Adresse eingeben und **AMS Dienst** aktivieren.

Um auf Ihr persönliches Konto zugreifen zu können, müssen Sie den Administrator bitten, zuerst den AMS-Dienst zu aktivieren und Ihr Konto über den **IAM** Dienst zu erstellen.

Unter [Benutzerverwaltung auf Seite 23](#) finden Sie weitere Informationen.

Weitere Informationen und Anleitungsvideos zum AMS Dienst finden Sie unter <https://www.benq.com/en-us/business/ifp/account-management-system.html>.

Benutzerverwaltung

Um einen neuen Benutzer hinzuzufügen, wenden Sie sich bitte an Ihren IT-Manager, um Ihr Konto über den BENQ IAM Webdienst zu erstellen.

Ein neues Konto erstellen

1. Um als Administrator ein neues Konto für normale Benutzer zu erstellen, gehen Sie zur BenQ Service Webseite: <https://iam.benq.com>. Empfohlene Browser sind Chrome und Firefox.
2. Melden Sie sich an und wählen Sie **IAM**.

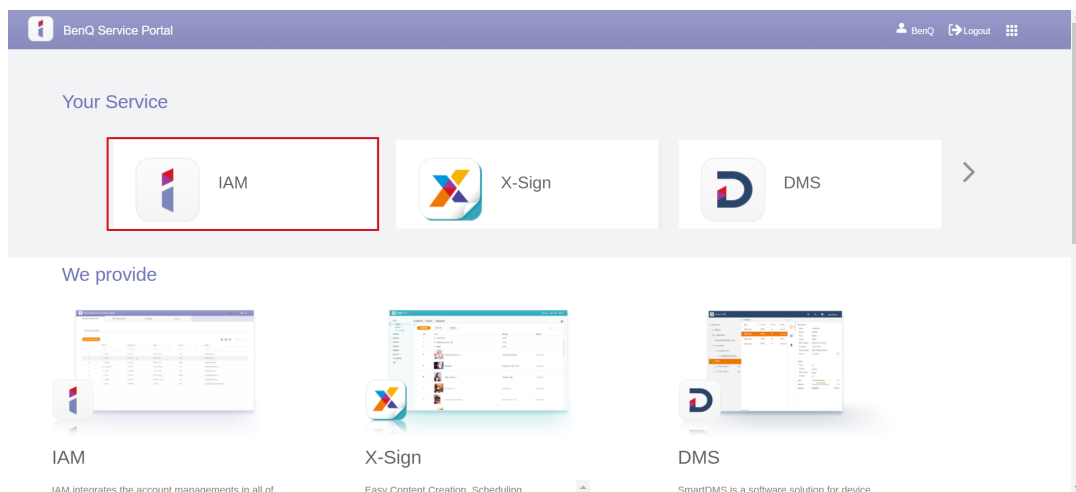

3. Klicken Sie auf Neues Konto erstellen, um fortzufahren.

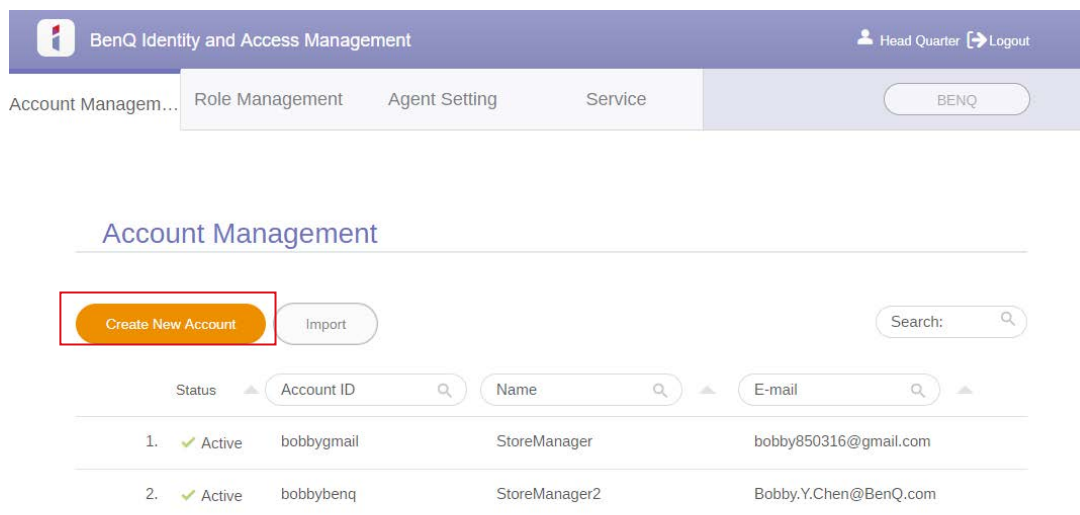

4. Füllen Sie die folgenden Felder aus. Stellen Sie sicher, dass Sie die richtige E-Mail Adresse eingeben. Klicken Sie auf **Übernehmen**, um ein neues Konto zu erstellen.



- Wenn einige Mitglieder in Ihrer Organisation mehr Berechtigungen zur Steuerung des AMS Dienstes benötigen, können Sie die Benutzer als andere Rollen aktivieren.
- Sie können auch **X-Sign**, **DMS** und **Broadcast** beim Erstellen von Benutzerkonten aktivieren. Wechseln Sie zu anderen Diensten, **X-Sign**, **DMS** oder **Broadcast**, indem Sie auf das Symbol in der oberen rechten Ecke klicken.

BenQ Identity and Access Management

Account Management | Role Management | Agent Setting | Service

Create New Account

E-mail

Use email as account ID

Account ID

REMINI: Please do NOT using your personal data to fill the account name. It may increase the risk to reveal you privacy.

Password

Confirm Password

Name

Company BenQ

Country/Area Taiwan

Timezone (UTC+08:00) Taipei

Note within 150 characters

Service Setting

Set this account as substitute administrator, has all of the permissions, two accounts at most

Enable Service	Role	Action
<input checked="" type="checkbox"/>	X-Sign Schedule Manager	Create a new role
<input type="checkbox"/>	DMS Guest	Create a new role
<input type="checkbox"/>	AMS User	Create a new role
<input checked="" type="checkbox"/>	Broadcast	

Submit Cancel

5. Das Konto wurde erstellt und eine Bestätigungs-E-Mail an den neuen Kontoinhaber gesendet.

Die Internetverbindung einrichten

Der Monitor muss mit einem Netzwerk verbunden sein, um OTA Updates durchzuführen oder im Internet surfen zu können.



Um die die MAC-Adresse im Android OS zu erfahren, gehen Sie bitte zu **Einstellung > System > Info > Status**.

Netzwerkeinstellung

Gehen Sie auf der Startseite zu **Einstellung > System > Info > Status**. Wenn keine IP-Adresse angezeigt wird, schließen Sie den Monitor bitte an das Ethernet-Kabel an.

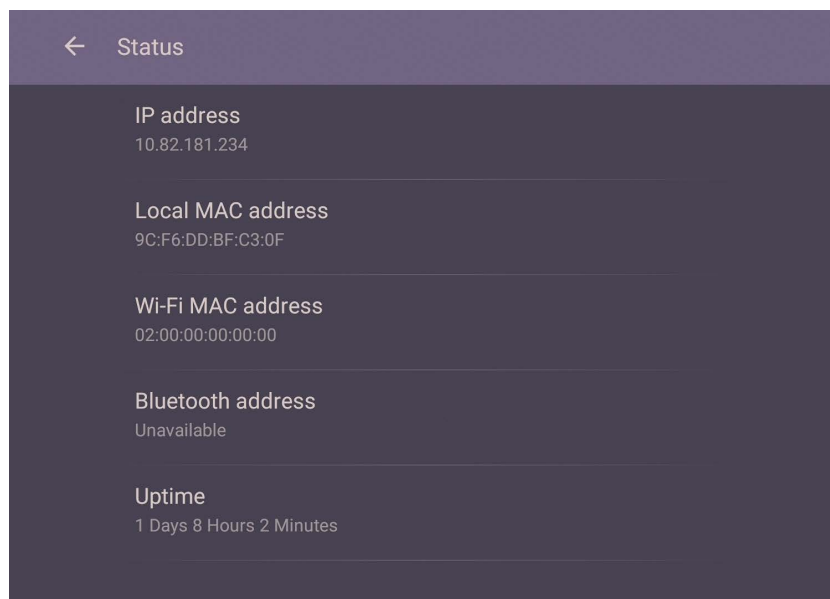

Drahtlose Verbindung

Sie müssen einen WLAN-Dongle verwenden, um den Monitor drahtlos mit dem Internet zu verbinden. Bitte kontaktieren Sie Ihren Händler, um weitere Informationen über die Konfiguration der Drahtlosverbindung zu erhalten.

1. Drücken Sie auf der Fernbedienung auf **Menu** oder gehen Sie zu **Netzwerk > WLAN**.

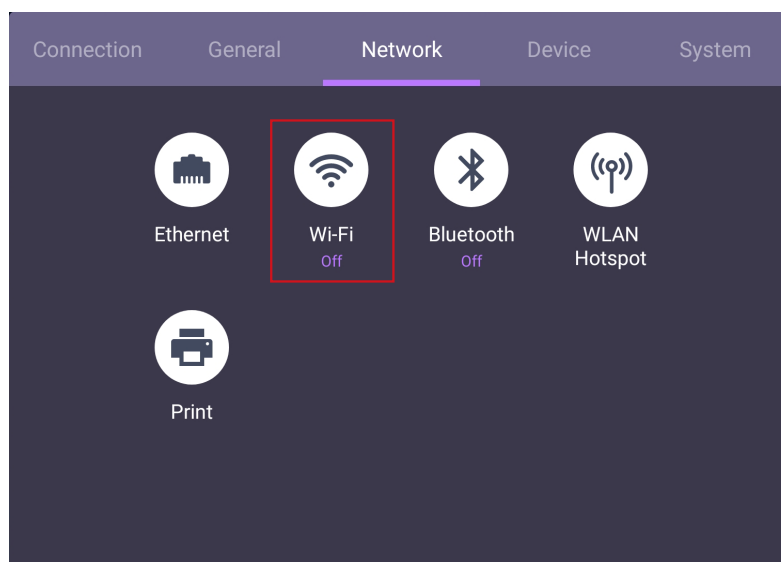

2. Stecken Sie den WLAN-Dongle ein und der Schalter wechselt automatisch auf **EIN**. Eine Liste von verfügbaren Netzwerken wird auf dem Bildschirm angezeigt.



3. Tippen Sie auf den Namen des Netzwerks, um sich mit dem Netzwerk zu verbinden. Das Kennwort wird benötigt, wenn Sie sich das erste Mal mit dem Netzwerk verbinden. Geben Sie das Kennwort ein und drücken Sie auf **Verbinden**. Das Gerät ist jetzt mit dem WLAN verbunden.



- Wenn Sie sich mit einem gesicherten WLAN Netzwerk verbinden, geben Sie das Kennwort für den Zugriff auf das WLAN Netzwerk ein, wenn Sie dazu aufgefordert werden und tippen Sie auf **Verbinden**.
- Für die kabellose Verbindung enthält der Lieferumfang von BenQ keine kabellosen Dongles. Sie können diese separat über Ihren lokalen Händler erwerben.

Software aktualisieren

Wenn eine neue Version der Software verfügbar ist, wird das System das Update automatisch erkennen und Sie jedes Mal beim Einschalten des Monitors dazu auffordern, es herunterzuladen. Wenn Sie die Software aktualisieren möchten, wählen Sie **NETZWERKAKTUALISIERUNG** oder **USB AKTUALISIERUNG**, um mit der Aktualisierung fortzufahren. Oder überspringen Sie diesen Schritt und aktualisieren Sie die Software zu einem späteren Zeitpunkt.

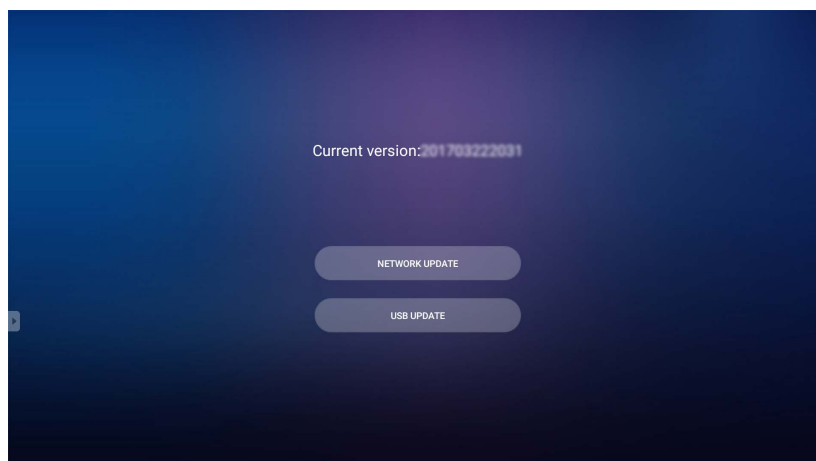

Manuelle Aktualisierung der Software:

1. Gehen Sie zu **System > Info > System Updates**.

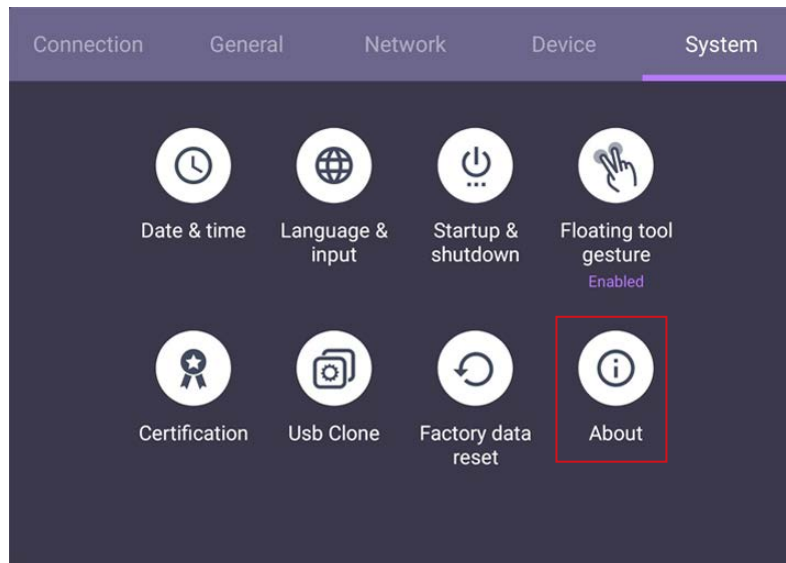

2. Wenn ein Update verfügbar ist, wird das System mit der Aktualisierung beginnen.



- Die Aktualisierung der Software kann einige Zeit in Anspruch nehmen.
- Schalten Sie das Gerät während der Aktualisierung nicht aus und trennen Sie nicht die Internetverbindung. Unterbrechungen während des Updates könnten zu dauerhaften Schäden des Monitors führen.

Einstellen der Audiolautstärke

Gehen Sie wie folgt vor, um die Audiolautstärke anzupassen:

- Drücken Sie auf der Fernbedienung auf **VOL+** / **VOL-**, um die Lautstärke anzupassen.
- Gehen Sie zu **Einstellung > Allgemein**, um die Lautstärke einzustellen. Unter [Allgemeine Einstellungen auf Seite 31](#) finden Sie weitere Informationen.

Verwendung des Touchscreen

Sie können den optischen Touchscreen verwenden, um Ihr Betriebssystem zu steuern. Die folgende Tabelle zeigt eine Liste von Gesten, die Sie auf dem Touchscreen ausführen können.

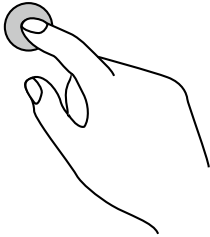
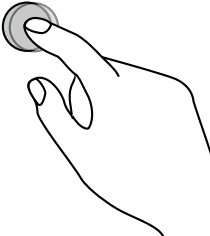
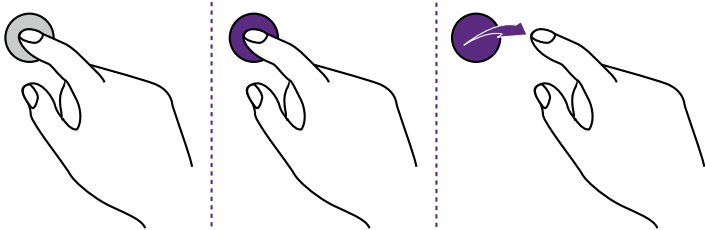
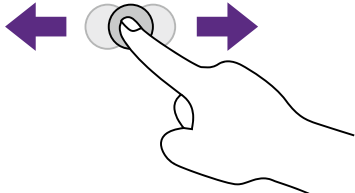
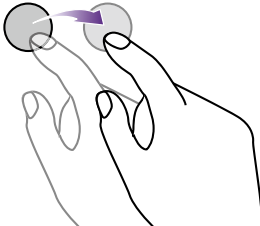

Stellen Sie sicher, dass Sie das USB Kabel an den Bildschirm und einen Computer angeschlossen haben.

OS Funktionen	Gestenaktionen
Klick	<p>Ein Mal auf den Bildschirm tippen.</p> 
Doppelklick	<p>Zwei Mal auf den Bildschirm tippen.</p> 
Rechtsklick	<p>1. Auf das Ziel drücken. 2. Solange drücken, bis ein blauer Ring erscheint. 3. Den Finger anheben.</p> 
Ziehen	<p>Ein Finger nach links oder rechts ziehen.</p> 
Nach oben schwenken / Nach unten schwenken / Zurück / Vorwärts	<p>Ziehen Sie Ihren Finger schnell (Schnippsen) in die gewünschte Richtung.</p> 

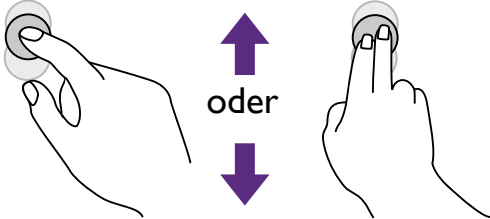
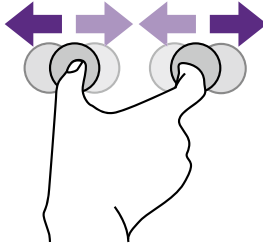
OS Funktionen	Gestenaktionen
Scrollen	<p>Ziehen Sie einen oder zwei Finger nach oben oder unten.</p> 
Zoom	<p>Schieben Sie zwei Finger auseinander oder zusammen.</p> 

Wichtige Anweisungen für die Verwendung des Touchscreen

Bitte reinigen Sie den Rahmen, wenn der Touchscreen nicht richtig funktioniert.

- Stellen Sie vor dem Reinigen des Bildschirms sicher, dass der Bildschirm ausgeschaltet und das Netzkabel abgetrennt ist.
- Entfernen Sie regelmäßig Staub oder Schmutz vom Bildschirm und dem Infrarot Kunststofffilter. Es wird empfohlen, eine kleine Menge Alkohol für die Reinigung des Infrarot Kunststofffilters zu verwenden.
- Um Schäden am Bildschirm zu vermeiden, verwenden Sie niemals scheuernde Materialien, um den Bildschirm abzuwischen.
- Verwenden Sie ein neutrales Reinigungsmittel, um den Touchscreen zu reinigen. Vermeiden Sie die Nutzung von Reinigungsmitteln mit abschleifenden Substanzen wie z.B. Bananenöl oder Ammoniak.
- Befeuchten Sie ein sauberes, fusselfreies Tuch mit einem neutralen Reinigungsmittel und reinigen Sie anschließend den Touchscreen.
- Sprühen Sie kein Reinigungsmittel direkt auf die Bildschirmoberfläche oder das Gehäuse. Dies könnte zu einem Kurzschluss des Touchscreens führen.
- Halten Sie den Touchscreen fern von direktem Sonnenlicht oder Scheinwerfern.

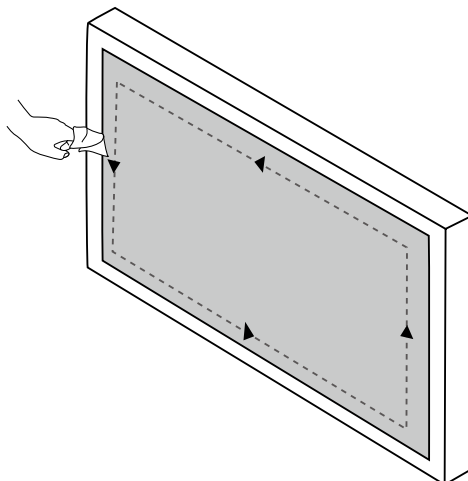

Menübedienungen

So rufen Sie das OSD-Menü auf:

- Drücken Sie auf der Fernbedienung auf **Menu**
- Ziehen Sie von der unteren Mitte des Bildschirms

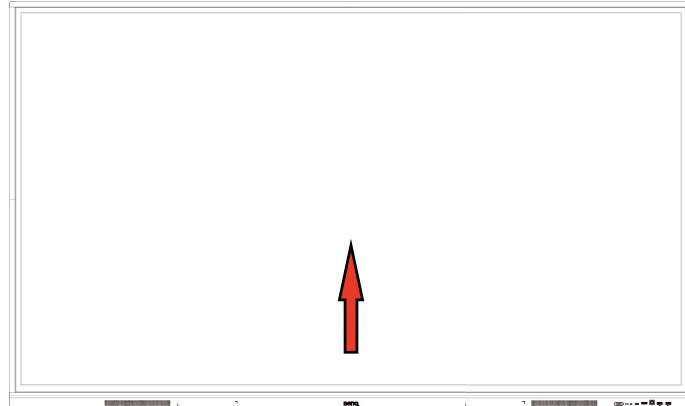

Um eine Auswahl zu treffen:

- Drücken Sie auf der Fernbedienung auf **▲ / ▼ / ◀ / ▶** und auf **OK** zur Bestätigung, oder klicken Sie direkt auf ein Element.
- Drücken Sie auf der Fernbedienung auf **Back** oder klicken Sie auf einen leeren Bereich außerhalb des Menüs, um das Menü zu beenden.

Unter **Verbindung**, können Sie eine gewünschte Eingangsquelle auswählen und die Hintergrundbeleuchtung einstellen. Unter [Eingangseinstellungen auf Seite 30](#) finden Sie weitere Informationen.

Einstellungsmenü

Eingangseinstellungen

Unter **Verbindung**, können Sie eine gewünschte Eingangsquelle auswählen.

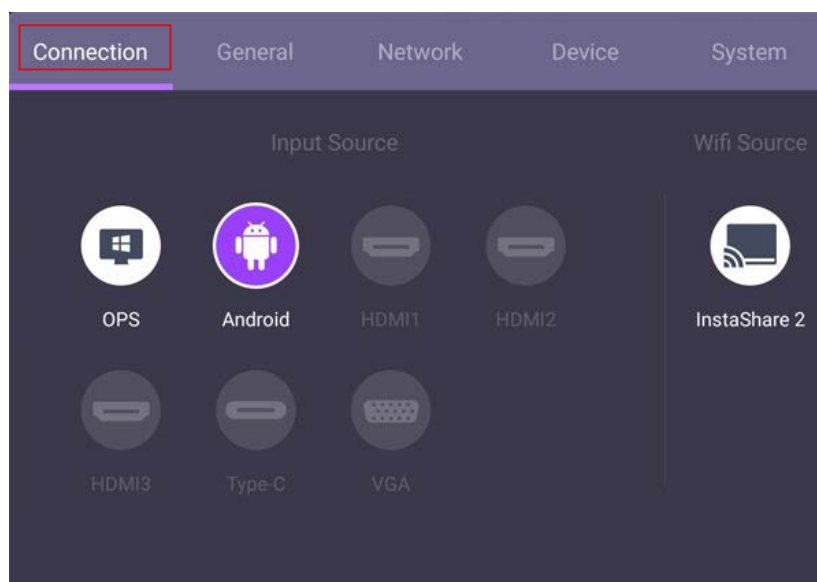

Allgemeine Einstellungen

Gehen Sie zu **Allgemein**, um auf die **Audio** und **Bild** Einstellungen zuzugreifen.

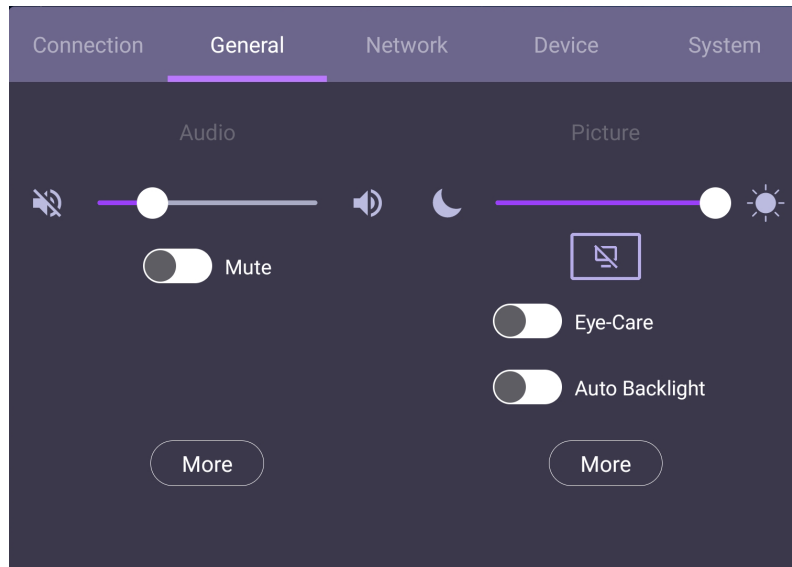

Audio

- Verwenden Sie unter Audio die Lautstärkeleiste zur Anpassung der Lautstärke des Monitors.
- Wischen Sie direkt auf , um **Stumm** zu aktivieren oder deaktivieren.
- Gehen Sie zu **Mehr**, um das Audio Menü aufzurufen.

Bild

- Verwenden Sie unter Bild die Helligkeitsleiste zur Anpassung der Helligkeit des Monitors.
- Sie können die **Eye Care** Funktion im OSD-Menü aktivieren. **Eye Care** wechselt in den Wenig blaues Licht Modus des Monitors.
- Wischen Sie direkt auf , um **Autom. Hintergr.-Bel.** zu aktivieren oder deaktivieren.
- Gehen Sie zu **Mehr**, um das Bild Menü aufzurufen.

Eye-Care Lösungen

Blaues Licht mit Wellenlängen unter 455 nm könnte die Sehkraft beeinflussen. Die Eye-Care Lösung wurde zum Schutz der Augen entwickelt. Der Bildschirm bietet eine proprietäre Eye-Care Technologie mit extrem geringer Emission von blauem Licht und ohne sichtbares oder unsichtbares Flimmern im Bereich von 0-3000 Hz, die eine Ermüdung der Augen bei längerem Sitzen vor dem Bildschirm verhindert. Darüber hinaus minimiert der fortschrittliche blendfreie Bildschirm ablenkende Reflexionen und Spiegelungen für optimale Produktivität und Komfort.

Vorschläge für die Langzeitnutzung des Monitors:



- Ruhen Sie Ihre Augen nach 30 Minuten Dauerbetrieb 10 Minuten lang aus.
- Blicken Sie für alle 20 Minuten Monitorarbeit 20 Sekunden lang in die Ferne.
- Wenn Ihre Augen wund und gespannt sind, schließen Sie Ihre Augen eine Minute lang und rollen Sie Ihre Augen anschließend in alle Richtungen.

Zur Aktivierung der Eye-Care Lösung aktivieren Sie die **Eye Care** Funktion unter **Allgemein**.

Wenig blaues Licht & Flimmerfrei:

- Entsprechend der TÜV Zertifizierung Wenig blaues Licht ist die Standardeinstellung **Bildmodus: Standard, Farbtemperatur: Standard** und aktivieren Sie anschließend die **Eye Care** Funktion.
- Entsprechend der TÜV Zertifizierung Flimmerfrei ist die Standardeinstellung **Bildmodus: Standard** und **Farbtemperatur: Standard**.



Weitere Informationen zu den Bildeinstellungen finden Sie unter [Bildeinstellungen auf Seite 34](#).

Audioeinstellungen

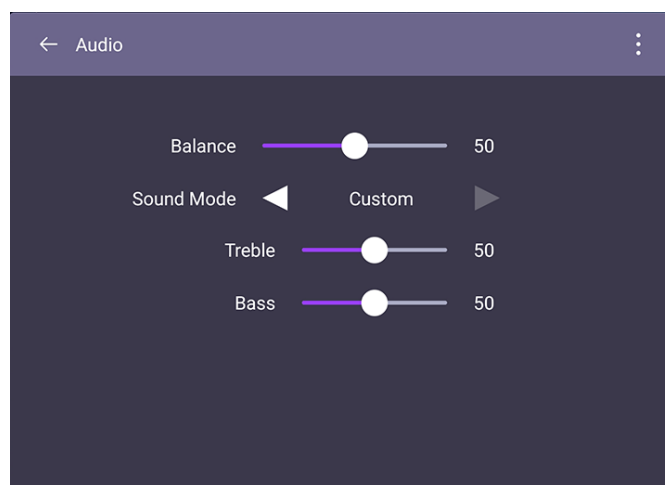
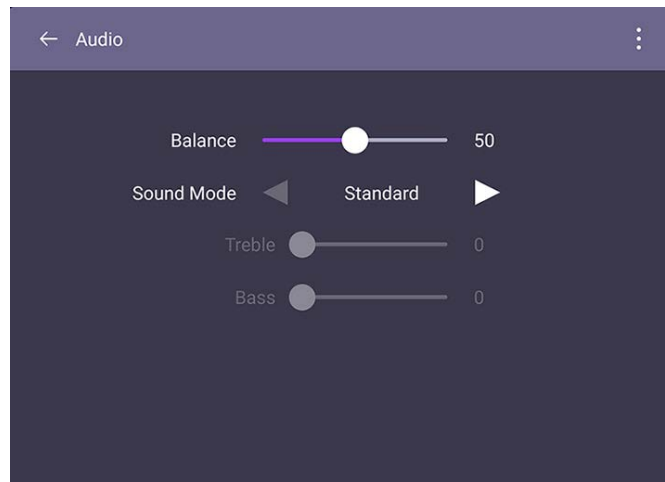

Menü

Beschreibungen

Balance

Drehen Sie den Regler, um die Balance anzupassen.

Tonmodus

- Berühren Sie eine voreingestellte Tonumgebung. Optionen sind **Standard**, **Film**, **Klassenzimmer**, **Besprechung** oder **Benutzerdefiniert** Modus.
- Im **Benutzerdefiniert** Modus können Sie die Pegel von **Höhen** und **Tiefen** anpassen.

Bildeinstellungen

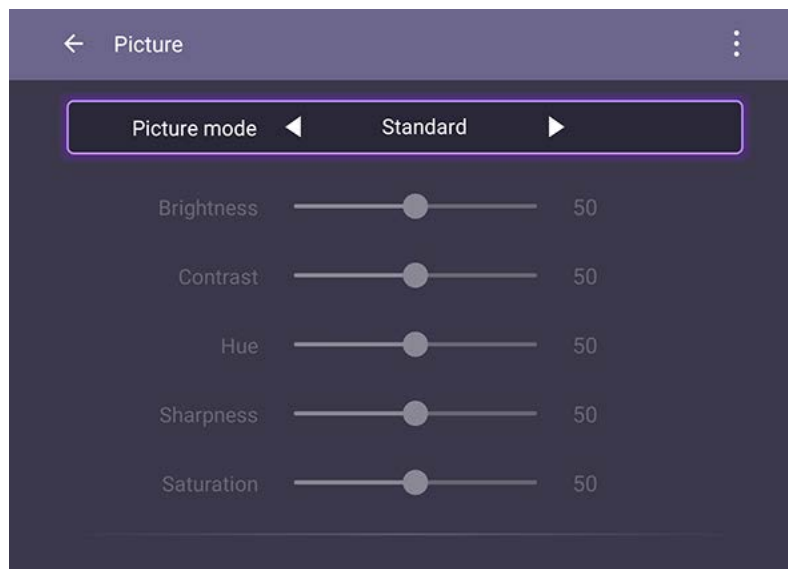

Menü	Beschreibungen
Bildmodus	<p>Drücken Sie auf der Fernbedienung auf ▲ / ▼ / ◀ / ▶ oder klicken Sie auf einen Bildmodus. Optionen sind Spar, Standard, Hell, Weich, Benutzerdefiniert 1, Benutzerdefiniert 2 und Benutzerdefiniert 3.</p> <p> In Android OS sind alle Bildparameter (z.B. Helligkeit, Kontrast) gesperrt. Der Benutzer kann die Parameter nur einstellen, während er andere Eingangsquellen anschließt. Unter Eingangseinstellungen auf Seite 30 finden Sie weitere Informationen.</p>
Farbtemperatur	<p>Drücken Sie auf der Fernbedienung auf ◀ / ▶ oder klicken Sie auf eine voreingestellte Farbtemperatur für das Bild. Die Optionen sind Standard, Kühl und Warm.</p>

Geräteeinstellungen

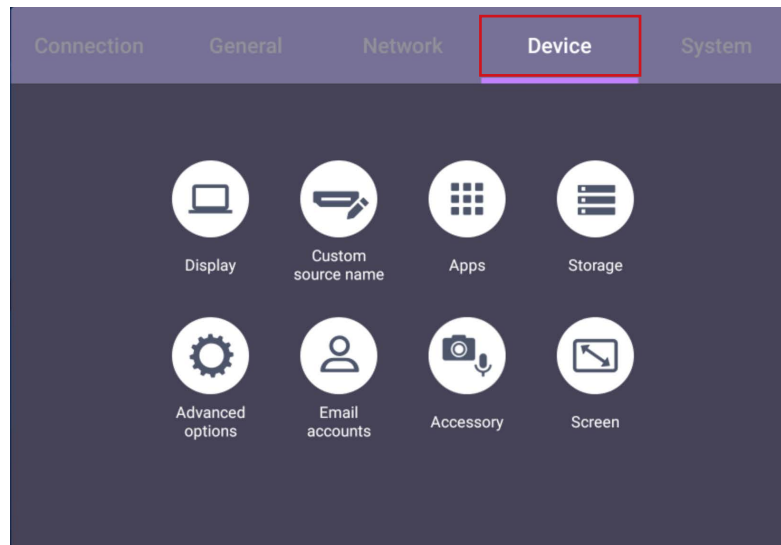

Gehen Sie zu **Gerät**, um auf die Geräteeinstellungen zuzugreifen.

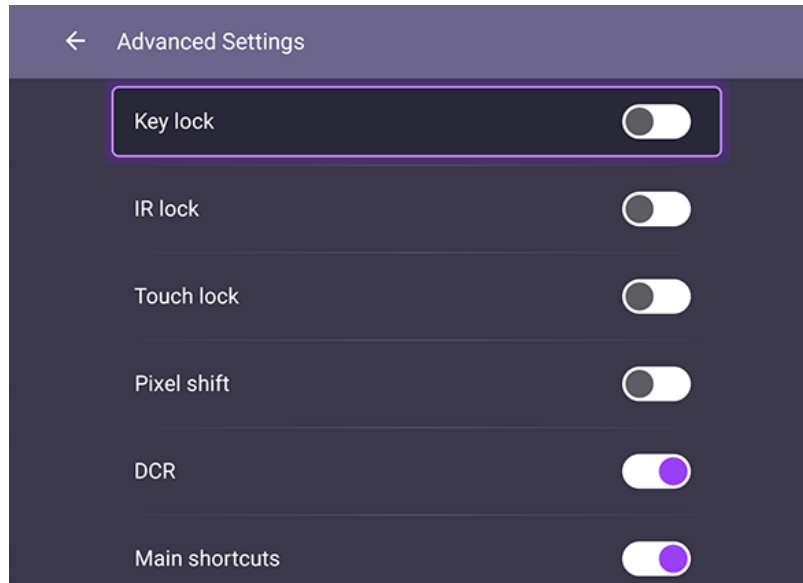

Menü	Beschreibungen
Display	Hier können Sie die Parameter des Bildschirms einstellen. Unter Allgemeine Einstellungen auf Seite 31 finden Sie weitere Informationen.
Benutzerdefinierter Quellename	Ermöglicht Ihnen die Einstellung von eindeutigen Namen für jede Eingangsquelle.
Apps	Greift auf alle auf dem Monitor installierten Anwendungen zu.
Speicher	Hier können Sie den Speicher des Monitors verwalten.
Erweiterte Einstellungen	Zugriff auf weitere Geräteeinstellungen. Unter Erweiterte Einstellungen auf Seite 36 finden Sie weitere Informationen.
E-Mail Konten	Stellt die E-Mail Konten des Bildschirms ein.
Mikrofon	Anzeige der aktuellen Mikrofoninformationen.
Bildschirm	Ermöglicht Ihnen die Anpassung der Bildschirmeinstellungen. Unter Bildschirmeinstellungen auf Seite 37 finden Sie weitere Informationen.

Erweiterte Einstellungen



Menü	Beschreibungen	Hinweise
Tastensperre	Zum Sperren oder Entsperren der Tasten auf der Vorderseite des Monitors.	 Wenn Tastenfeld, IR und Touch auf einmal gesperrt sind, drücken Menu Sie fünf Sekunden lang auf die Fernbedienung, um die Sperre aufzuheben.
IR Sperre	Zum Sperren oder Entsperren des IR-Sensors der Fernbedienung an der Vorderseite des Monitors.	
Touch Sperre	Zum Sperren oder Entsperren des Bildschirms.	
Pixelshift	So stellen Sie eine Pixelverschiebung ein, die ein Einbrennen des Bildes verhindert.	 Weitere Informationen über das Einbrennen von Bildern erhalten Sie unter Hinweise zum LCD Monitor auf Seite 3 .
DCR	Zum Aktivieren oder Deaktivieren von DCR (Dynamisches Kontrastverhältnis).	 Unter Android OS sind beide DCR und Wichtige Verknüpfungen gesperrt. Benutzer können die Optionen nur anpassen, wenn sie eine Verbindung zu anderen Eingangsquellen herstellen.
Wichtige Verknüpfungen	Zum Aktivieren oder Deaktivieren der Hauptkurzbefehle.	

Bildschirmeinstellungen

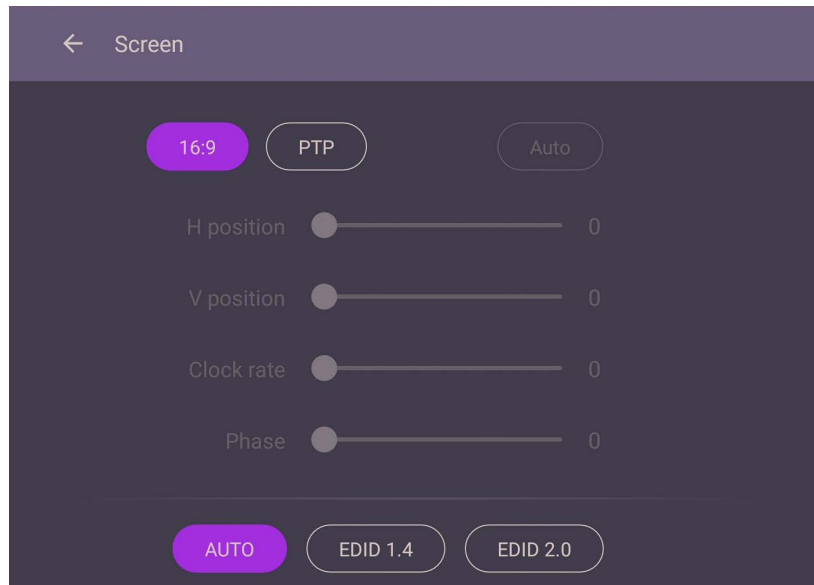

Menü	Beschreibungen
Seitenverhältnis	Drücken Sie auf der Fernbedienung auf ◀/▶ oder klicken Sie auf ein Seitenverhältnis. Die Optionen sind 16:9 oder PTP . Sie können auch Auto wählen, um das Bild automatisch anzupassen.

Verwenden Sie die **H Position**, **V Position**, **Taktrate** und **Phase** Funktionen, um das Bild manuell einzustellen.

Menü	Beschreibungen
H Position	Drücken, um den Bildschirm nach links oder rechts zu bewegen.
V Position	Drücken, um den Bildschirm nach oben oder unten zu bewegen.

Systemeinstellungen

Klicken Sie auf der Startseite auf **Einstellung** > **System**, um die Systemeinstellungen aufzurufen.

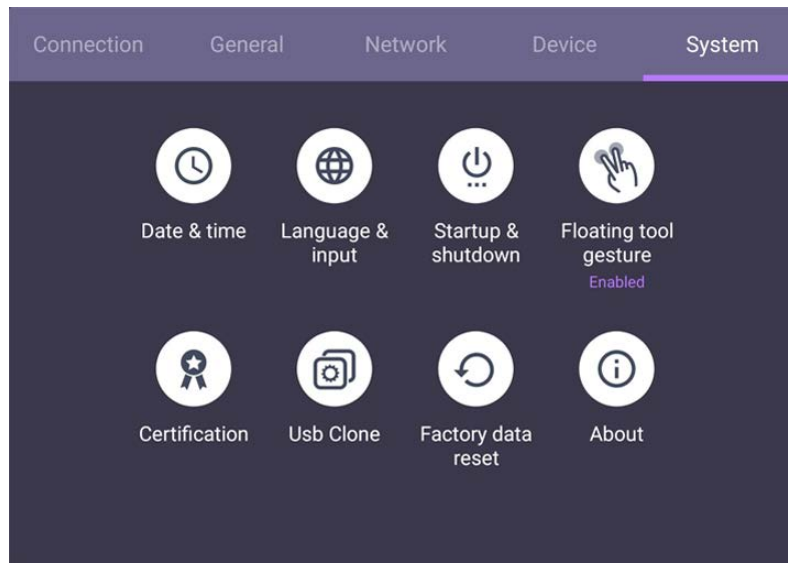

Menü	Beschreibungen
Datum & Uhrzeit	Zur Einstellung von Datum, Uhrzeit und ihren Formaten in Android anklicken.
Sprache & Eingabe	Klicken Sie zur Einstellung in Android auf Sprache, Tastatur & Eingabemethoden .
Starten & Herunterfahren	Klicken Sie zum Einstellen von Startkanal, Interne OPS Startoption, Wake on LAN und Abschalterinnerung . Unter Starten & Herunterfahren auf Seite 40 finden Sie weitere Informationen.
Schwebendes Werkzeug	Anklicken, um das schwebende Werkzeug zu öffnen und zu schließen. Unter EZ schwebendes Werkzeug auf Seite 44 finden Sie weitere Informationen.
Info	Zur Anzeige von Systeminformationen in Android anklicken.

 Der für den Anwender zur Verfügung stehende Speicherplatz hängt von der Anzahl der vorinstallierten Apps und Images ab.

Proxy Einstellungen

- Wechseln zu **Netzwerk > Ethernet**.

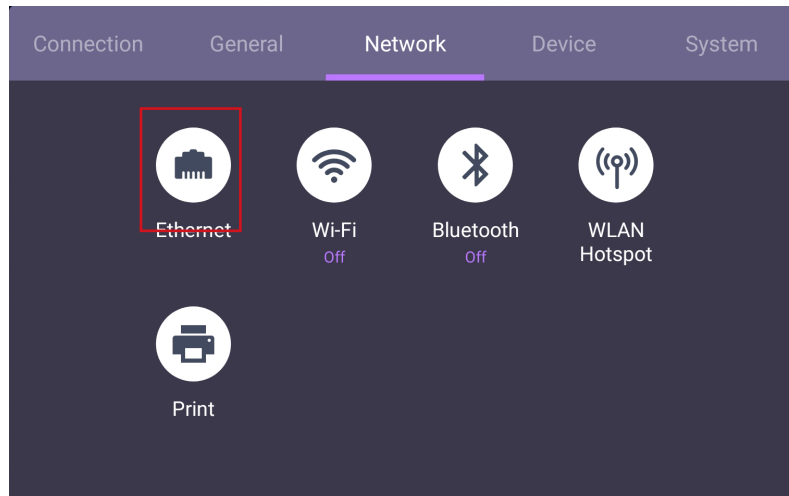

- Wählen Sie **Proxy > Manuell** und klicken Sie auf, **Bestätigen** um die Proxy-Einstellungen einzugeben.

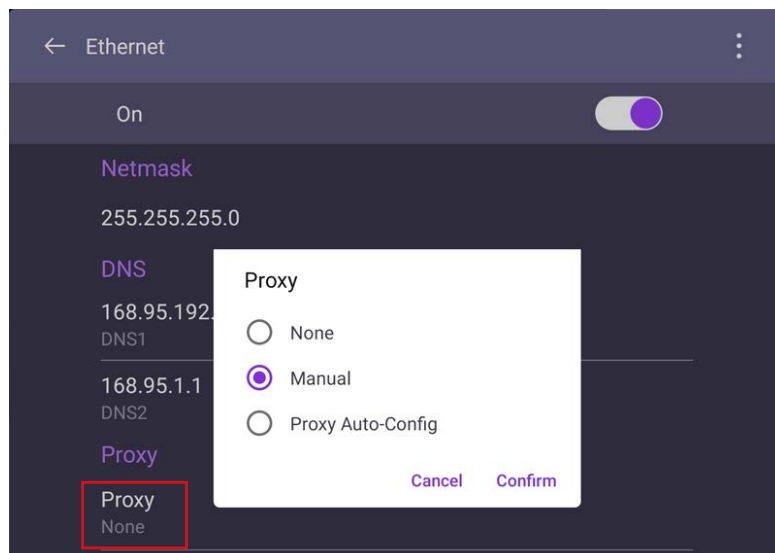

- Wählen Sie **Proxy-Hostname** und **Proxy-Port**, um den Hostnamen und den zu verwendenden Kanal einzugeben.

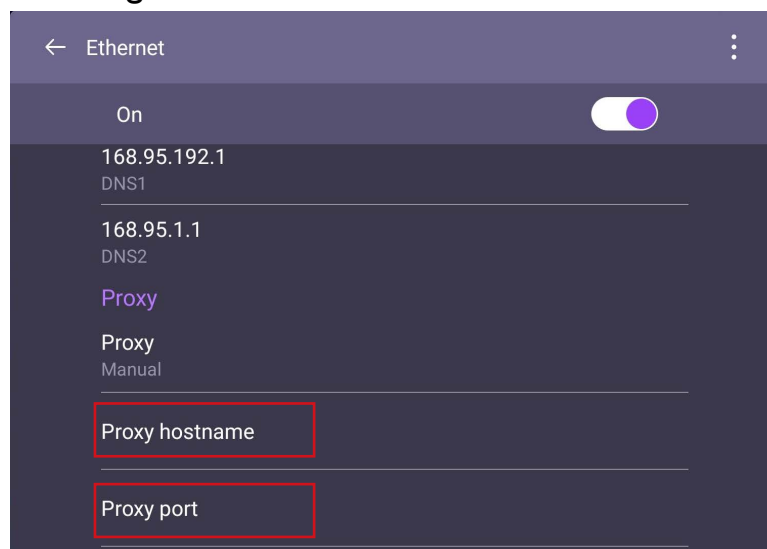

Starten & Herunterfahren

- Wechseln zu **System > Starten & Herunterfahren**.

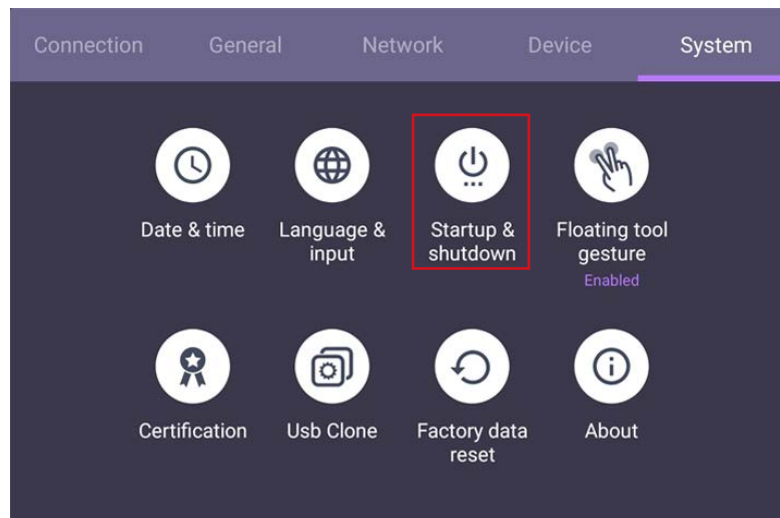

- Für **Startkanal** können Sie **Letzter Abschaltkanal** oder andere Quellen wählen.

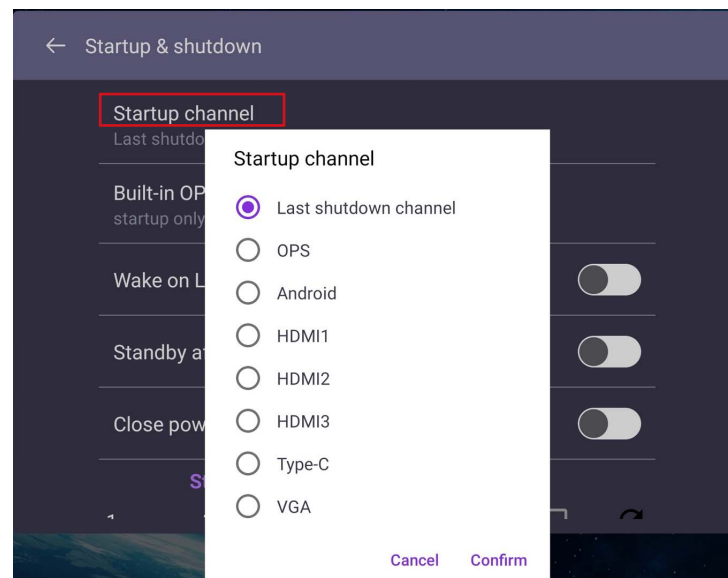

- Bei **Interne OPS Startoption**, können Sie **Start nur über interne OPS Startoption** oder **Start über jeden Kanal** wählen.

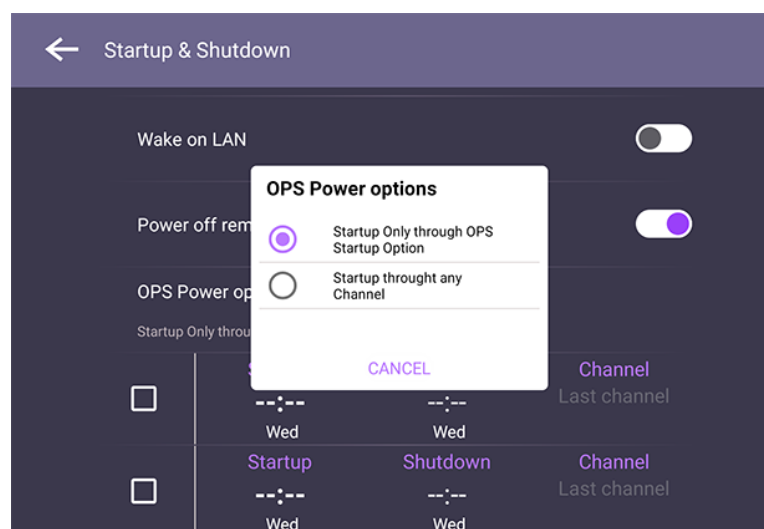

- Für **Abschalterinnerung**, können Sie die Ein- oder Ausschaltzeit einstellen. Zeitpläne können durch Auswahl der Wochentage erstellt werden.

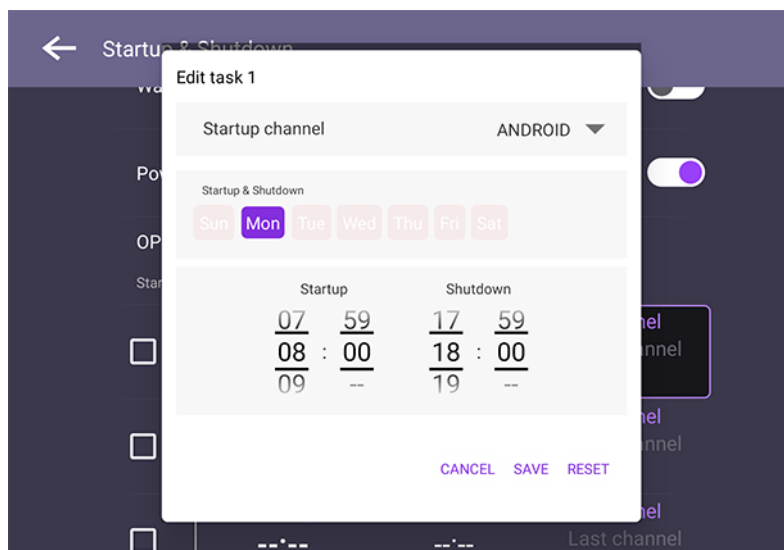

Android Systemschnittstelle







Beachten Sie, dass dies ein geschlossenes Android OS ist. Der Download und die Nutzung von unberechtigten Apps ist auf diesem System nicht verfügbar.

Hauptschnittstelle

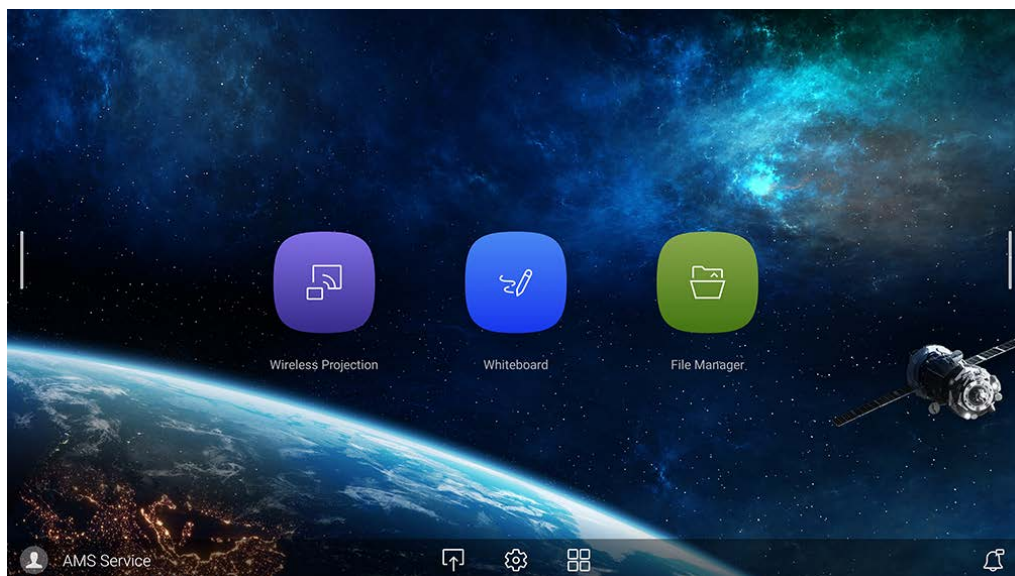
Der Monitor wird standardmäßig die Android Startseite aufrufen. Navigation auf der Android Startseite:

- Drücken Sie auf der Fernbedienung auf **Home** oder auf die Startseitentaste an der Vorderseite, um zur Startseite zurückzukehren.
- Drücken Sie auf der Fernbedienung auf **Menu** oder ziehen Sie das OSD Menü von der unteren Mitte des Bildschirms nach oben, um das OSD Menü zur Auswahl eines Eingangs auszuwählen.







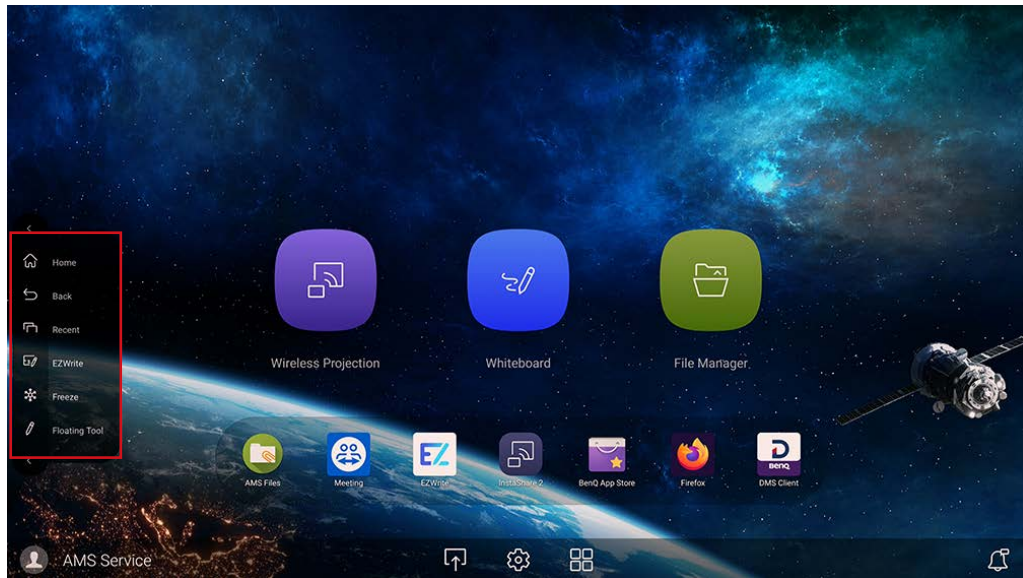

Symbol	Funktion	Beschreibungen
	Quelle	Drücken Sie hier, um das Verbindungsmenü aufzurufen und die Eingangsquelle einzustellen.
	OSD Einstellungen	Drücken zum Öffnen oder Schließen des OSD Einstellungsmenüs.
	Alle Apps	Drücken für den Zugriff auf alle Apps und Widgets.

Seitliche Werkzeugleiste

Tippen Sie auf die Seitenleisten auf der linken oder rechten Seite der Android Startseite, um die seitliche Symbolleiste aufzurufen.



Sie können das Werkzeug an den oberen oder unteren Rand des Bildschirms ziehen, je nachdem, was Sie bevorzugen.

Symbol	Funktion	Beschreibungen
	Startseite	Antippen, um zur Startseite zurückzukehren.
	Zurück	Antippen, um zur vorherigen Bildschirm zurückzukehren.
	Letzte	Antippen, um zwischen aktuellen Apps und Eingangsquellen zu wechseln.
	EZWrite	Antippen, um die EZWrite Software für Anmerkungen aufzurufen.
	Standbild	Antippen, um den aktuellen Bildschirm einzufrieren.
	Schwebendes Werkzeug	Antippen, um das Schwebende Anmerkungen Werkzeug zu öffnen.

EZ schwebendes Werkzeug

Das EZ schwebendes Werkzeug ist eine praktische Funktion, mit der Sie schnell Anmerkungen auf jedem angezeigten Bildschirm schreiben oder erstellen können.

Verwenden Sie eine der folgenden Methoden, um auf das schwebende Werkzeug zuzugreifen:

- Tippen Sie auf der Android Oberfläche in der seitlichen Symbolleiste.
- Halten Sie Ihre Finger unter jeder Eingangsquelle oder der Android Schnittstelle länger als 2 Sekunden 20 – 50 mm auseinander, um das EZ schwebendes Werkzeug Menü wie unten abgebildet zu starten.





Symbol	Funktion	Beschreibungen
 / 	Minimieren/ Wiederherstellen	Anklicken, um das schwebende Werkzeug zu minimieren oder wiederherzustellen.
	Schließen	Anklicken, um das schwebende Werkzeug zu schließen.
	Stift	Anklicken, um das Stift Werkzeug zu aktivieren.
	Markierer	Anklicken, um das Markierer Werkzeug zu aktivieren.
	Laserpointer	Anklicken, um den Laserpointer auf dem Bildschirm zu aktivieren.
	Radiergummi	Zum Löschen von Anmerkungen auf dem Bildschirm klicken. Sie können einen Finger Radierer verwenden oder alle Anmerkungen löschen.
	Toolbox	Klicken Sie hier, um die Toolbox mit den Werkzeugen Rechner, Timer, Stoppuhr, Anzeigetafel und Zeichnen zu öffnen.
	Aufnahme	Klicken Sie hier, um mit der Aufnahme des Bildschirms zu beginnen.
	Screenshot	Klicken Sie hier, um ein Foto des Bildschirms zu machen.
	Betriebsmodus	Anklicken, um alle Anmerkungen auszublenden und die Hauptansicht zu verwenden.

AMS Dateimanager Übersicht

Mit dieser Anwendung können Sie auf Ihre personalisierte Arbeitsumgebung und Einstellungen zugreifen und Ihre Dateien und Konten auf jedem IFP verwalten, an dem Sie sich angemeldet haben.

Verwenden Sie eine der folgenden Methoden, um auf die AMS Dateien zuzugreifen:

- Tippen Sie auf die Dateimanager Verknüpfung .
- Tippen Sie auf die AMS Verknüpfung .

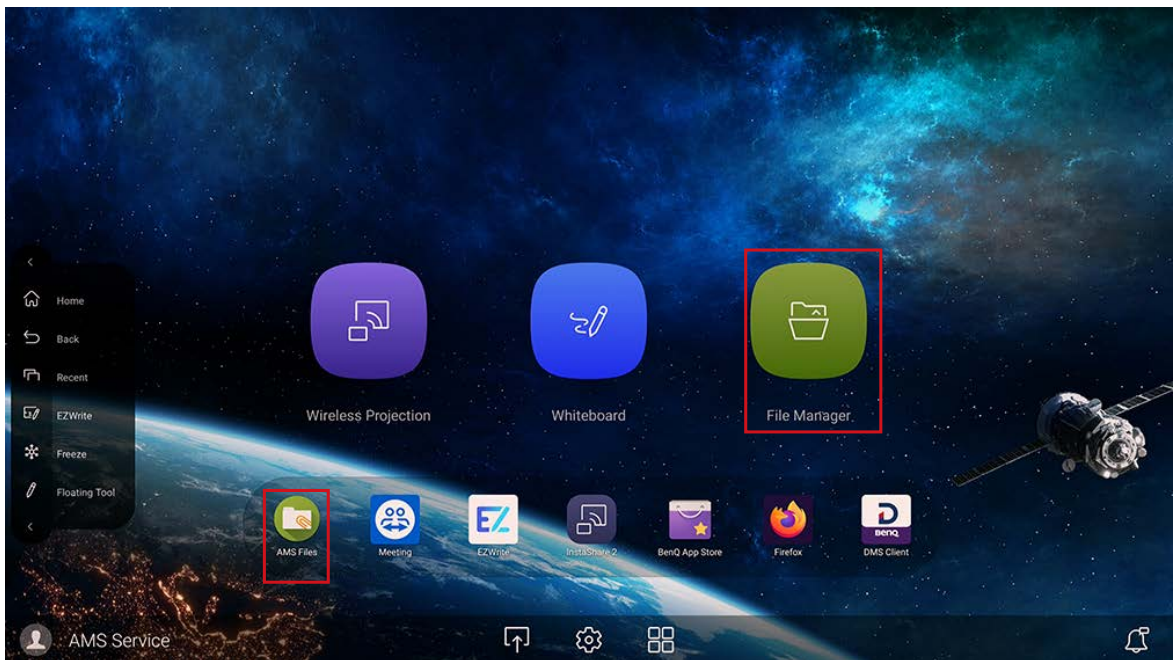

Beim Anmelden werden die vier Hauptteile sehen, die in der nachfolgenden Tabelle beschrieben werden:

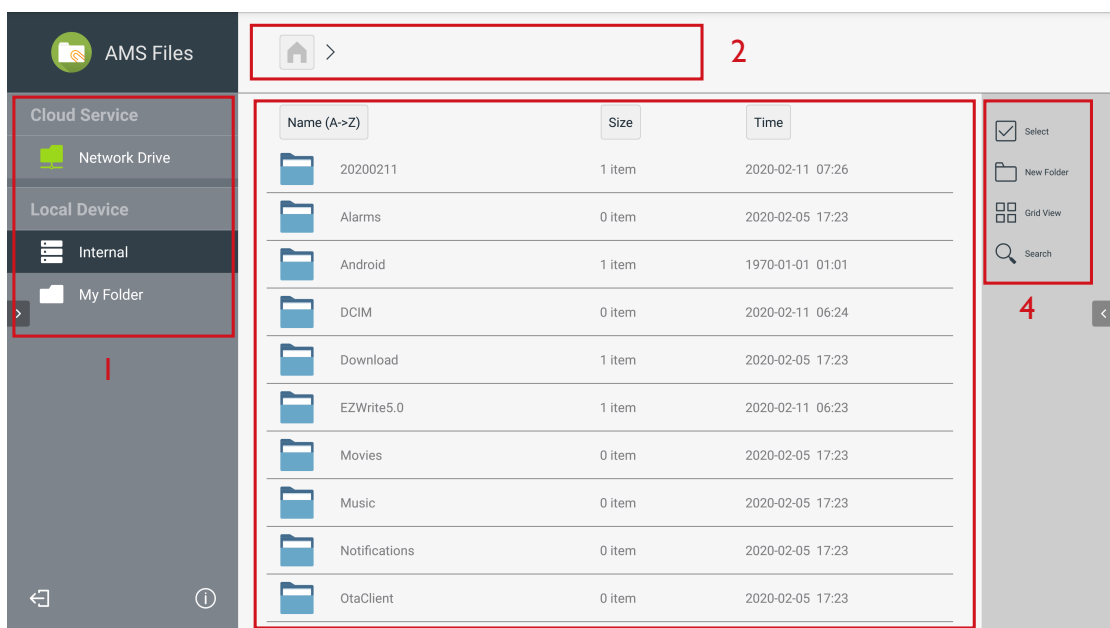

3

Merkmal	Beschreibung
1. Quellenauswahl	<ul style="list-style-type: none"> • Sie können Dateien aus den Cloud Speicher Diensten wie Google Drive, Dropbox oder Samba öffnen. • Sie können auch Dateien von lokalen Geräten wie Intern, Mein Ordner oder angeschlossenen USBs öffnen. <p> Das Symbol neben Google Drive, Dropbox zeigt an, dass das Konto an den AMS Dienst gebunden ist.</p>
2. Ordnerpfad	Sie können den Dateiordner in diesem Bereich durchsuchen.
3. Dateien auflisten	Sie können eine Liste der Dateien des ausgewählten Speichermediums sehen.
4. Registerkarte Bedienung	Hier können Sie die Dateien mit Hilfe der Registerkarten bearbeiten.



Normale Benutzer können nur ihre eigenen Dateien einsehen, wohingegen der lokale Administrator die Dateien aller Benutzer in der Domäne einsehen kann.

Multimediateien

Multimediateien wie z.B. Bilder, Audiodateien und Videos können direkt wiedergegeben werden, indem auf das Dateisymbol getippt wird.

Bildeinrichtung

Wählen Sie eine Bilddatei, die Sie auf dem Monitor anzeigen möchten und führen Sie eine der auf dem Bildschirm angezeigten Funktionen aus.



Symbol	Funktion
	Vergrößert das Bild.
	Verkleinert das Bild.
	Stellt die Größe des Bildes ein.
	Dreht das Bild im Uhrzeigersinn.
	Zum Aufrufen der Bildeinstellungen antippen.

Unterstütztes Fotoformat (Codec)

Datei	Format	Unterstützter Bereich	Anmerkung
.bmp	BMP	8000x8000	Speicherbegrenzung, 8000x8000 Pixel getestet
.gif	GIF	6000x4500	Speicherbegrenzung, 6000x4500 Pixel getestet

Datei	Format	Unterstützter Bereich	Anmerkung
.jpeg/jpg	JPEG	Base-line 8000x8000	Speicherbegrenzung, 8000x8000 Pixel getestet
		Progressive 8000x8000	
.png	PNG	8000x8000	Speicherbegrenzung, 8000x8000 Pixel getestet

Audio/Video

Wählen Sie eine Audio-/Videodatei, die Sie auf dem Monitor wiedergeben möchten und führen Sie eine der auf dem Bildschirm angezeigten Funktionen aus.



Symbol	Funktion
	Tippen Sie hier, um die Audio-/Videodateien in der Wiedergabeliste anzuzeigen.
	Rücklauf des Audio-/Videotitels.
	Wiedergabe der vorherigen Audio-/Videodatei.
	Wiedergabe/Anhalten der aktuellen Audio-/Videodatei.
	Wiedergabe der nächsten Audio-/Videodatei.
	Schnellvorlauf des Audio-/Videotitels.
	Anpassung der Wiederholungen, einschließlich Alle wiederholen/Einen wiederholen/Keine Wiederholung.
	Passt die Audio/Video Lautstärke an.

Unterstütztes Audioformat (Codec)

Datei	Format	Unterstützter Bereich	Anmerkung
.aac	AAC	AAC/HE-AAC	Abtastrate: 8K~96KHz Bitrate:VBR
.ape	Monkey's Audio	Monkey's Audio	Abtastrate: 8KHz-48KHz Bitrate:VBR
.flac	FLAC	FLAC	Abtastrate: 8K~96KHz Bitrate:VBR
.pcm	PCM	PCM	Abtastrate: 8KHz-48KHz
.alac	ALAC	ALAC	Abtastrate: 8KHz-48KHz
.mp3	MPEG Audio Layer3	MPEG I/2 layer3	Abtastrate: 8K~48KHz Bitrate: 8~320Kbps
.ogg	Vorbis	Vorbis	Abtastrate: 8K~96KHz
.wav	WAV	PCM	Abtastrate: 8K~48KHz Bitrate: Bis zu 1,5Mbps

Unterstütztes Videoformat (Codec)

Datei	Codec		
	Erweiterungen	Video	Audio
.3gp/3GP2	Mpeg I/2	Mpeg I/2 Layer I/2/3, AAC- LC, HE-AAC, PCM	Maximales Übertragungsverhältnis Spezifikation: Max.Auflösung: 1920*1080 60 Fps
	Mpeg-4		Spezifikation: Max.Auflösung: 1920*1080 60 Fps
	H.263		Spezifikation: Max.Auflösung: 352*288 30 Fps
.avi	Mpeg I/2	Mpeg I/2 Layer I/2/3, AAC- LC, PCM	Spezifikation: Max.Auflösung: 1920*1080 60 Fps
	Mpeg-4		Spezifikation: Max.Auflösung: 1920*1080 60 Fps
	H.263		Spezifikation: Max.Auflösung: 352*288 30 Fps
	H.264		Spezifikation: Max.Auflösung: 3840*2160 30 Fps 100Mbps
	Mjpeg		Spezifikation: Max.Auflösung: 1920*1080 30 Fps





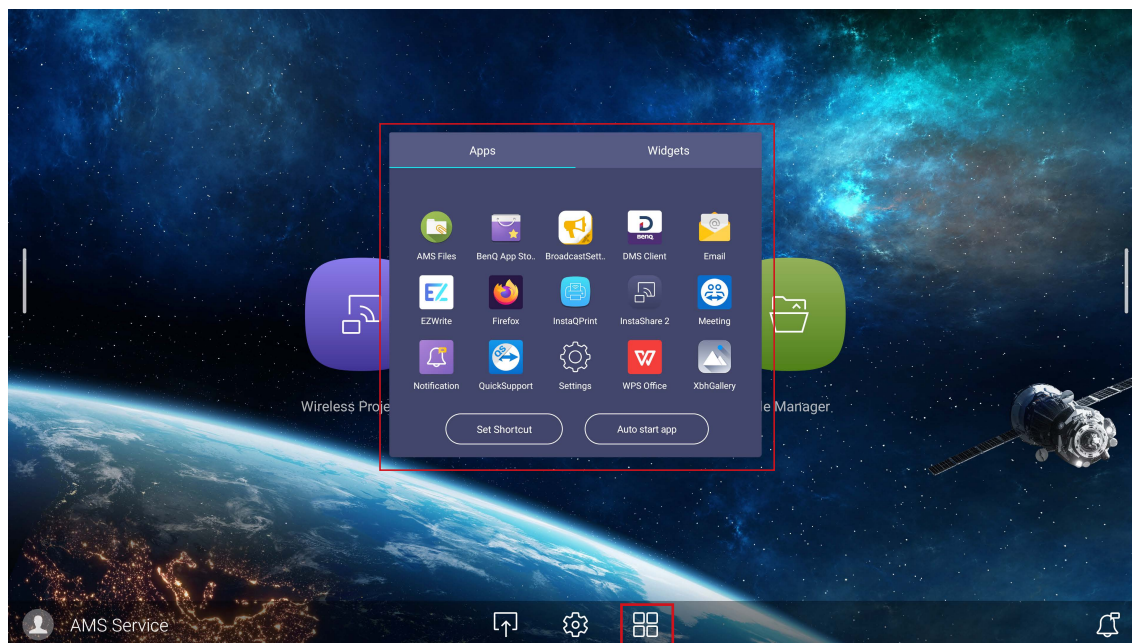

Datei	Codec		
Erweiterungen	Video	Audio	Maximales Übertragungsverhältnis
.dat	Mpeg1/2	Mpeg1/2 Layer1/2/3	Spezifikation: Max.Auflösung: 1920*1080 60 Fps
.flv/f4v	Mpeg-4	Mpeg1/2 Layer1/2/3, AAC- LC, HE-AAC, PCM	Spezifikation: Max.Auflösung: 1920*1080 60 Fps
	H.263		Spezifikation: Max.Auflösung: 352*288 30 Fps
	H.264		Spezifikation: Max.Auflösung: 3840*2160 30 Fps 100Mbps
.mkv	Mpeg1/2	Mpeg1/2 Layer1/2/3, AAC- LC, PCM	Spezifikation: Max.Auflösung: 1920*1080 60 Fps
	Mpeg-4		Spezifikation: Max.Auflösung: 1920*1080 60 Fps
	H.264		Spezifikation: Max.Auflösung: 3840*2160 30 Fps 100Mbps
	vp8		Spezifikation: Max.Auflösung: 1920*1080 30 Fps
	vp9		Spezifikation: Max.Auflösung: 3840*2160 60 Fps 60Mbps
			Spezifikation: Max.Auflösung: 7680*4320 30 Fps 22,3Mbps
.mov	Mpeg1/2	Mpeg1/2 Layer1/2/3, AAC- LC, PCM, vorbis, PCM	Spezifikation: Max.Auflösung: 1920*1080 60 Fps
			Spezifikation: Max.Auflösung: 352*288 30 Fps
	H.263		Spezifikation: Max.Auflösung: 3840*2160 30 Fps
	H.264		Spezifikation: Max.Auflösung: 3840*2160 30 Fps 100Mbps
	Mjpeg		Spezifikation: Max.Auflösung: 1920*1080 30 Fps

Datei	Codec		
Erweiterungen	Video	Audio	Maximales Übertragungsverhältnis
.mp4	H.265	Mpeg1/2 Layer1/2/3, AAC- LC, HE-AAC, PCM, vorbis, PCM	Spezifikation: Max.Auflösung: 3840*2160 60 Fps 97,7Mbps
	Mpeg1/2		Spezifikation: Max.Auflösung: 7680*4320 30 Fps 100Mbps
	Mpeg-4		Spezifikation: Max.Auflösung: 1920*1080 60 Fps
	H.263		Spezifikation: Max.Auflösung: 352*288 30 Fps
	H.264		Spezifikation: Max.Auflösung: 3840*2160 30 Fps
	Mjpeg		Spezifikation: Max.Auflösung: 3840*2160 30 Fps 100Mbps
.VOB	Mpeg1/2	Mpeg1/2 Layer1/2/3, AAC- LC, PCM	Spezifikation: Max.Auflösung: 1920*1080 60 Fps
.mpg/.mpeg	Mpeg1/2	Mpeg1/2 Layer1/2/3, AAC- LC, PCM	Spezifikation: Max.Auflösung: 1920*1080 60 Fps
	Mpeg-4		Spezifikation: Max.Auflösung: 352*288 30 Fps
	H.264		Spezifikation: Max.Auflösung: 3840*2160 30 Fps
.webm	vp9	Mpeg1/2 Layer1/2/3, AAC- LC, PCM	Spezifikation: Max.Auflösung: 1920*1080 30 Fps 100Mbps
	VP8		Spezifikation: Max.Auflösung: 3840*2160 60 Fps 60Mbps Spezifikation: Max.Auflösung: 7680*4320 30 Fps 22,3Mbps
.ts	H.265	Mpeg1/2 Layer1/2/3, AAC- LC, HE-AAC, PCM	Spezifikation: Max.Auflösung: 3840*2160 60 Fps 97,7Mbps
	Mpeg1/2		Spezifikation: Max.Auflösung: 7680*4320 30 Fps 100Mbps
	Mpeg-4		Spezifikation: Max.Auflösung: 1920*1080 60 Fps
	H.264		Spezifikation: Max.Auflösung: 352*288 30 Fps Spezifikation: Max.Auflösung: 3840*2160 30 Fps 100Mbps

Apps



Tippen Sie auf die gewünschte App, um die App zu starten.



Programmname	Beschreibung
BenQ App Store ()	Ermöglicht das Herunterladen empfohlener Apps. Unter BenQ App Store auf Seite 53 finden Sie weitere Informationen.
BenQ Notification ()	Ermöglicht es Ihnen, Upgrade-Benachrichtigungen für vorhandene Apps und Informationen über neue, zum Download verfügbare Apps zu erhalten.
InstaShare 2 ()	Ermöglicht Monitorspiegelung und Touch-Steuerung für gemeinsame Meetings. Unter InstaShare 2 auf Seite 54 finden Sie weitere Informationen.
InstaQPrint ()	Ermöglicht das Drucken einer Datei oder eines Webseitenbilds über WLAN oder einen entfernten Drucker.
WPS Office ()	Ermöglicht das Lesen von PDF-Dateien oder die Bearbeitung von Dateien, die mit Microsoft Office, PowerPoint oder Excel erstellt wurden. Unter WPS Office auf Seite 56 finden Sie weitere Informationen.
Email ()	Unter E-Mail auf Seite 58 finden Sie weitere Informationen.
TeamViewer Meeting ()	Ermöglicht Ihnen den Zugang zu sofortigen oder geplanten Gruppenbesprechungen mit anderen TeamViewer Meeting Benutzern.

BenQ App Store

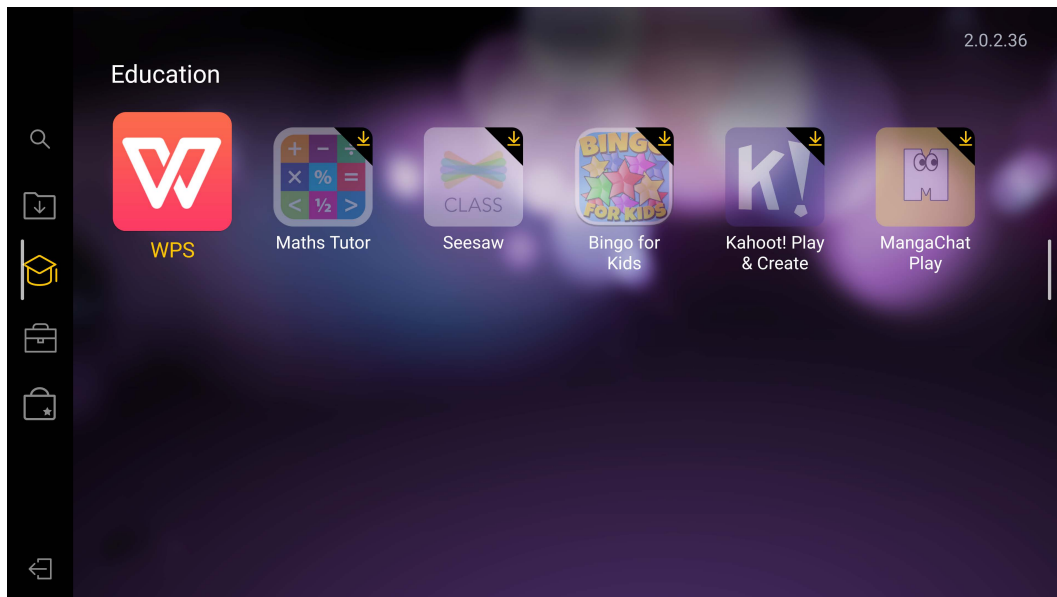
Tippen Sie auf , um den **BenQ App Store** auszuführen. Mit dieser Applikation können Sie Apps anzeigen, die von BenQ zum Download vorgeschlagen werden.



Tippen Sie auf die Kategorie auf der linken Seite, um die vorgeschlagenen Apps zu durchsuchen.

Funktion	Beschreibung
Suchen ()	Sucht nach einer App.
Update Center ()	Ermöglicht die Aktualisierung der BenQ Store App.
Bildung ()	Listet die vorgeschlagenen Apps in der Kategorie Bildung auf.
Unternehmen ()	Listet die vorgeschlagenen Apps in der Kategorie Unternehmen auf.
BenQ Apps ()	Listet die verfügbaren BenQ Apps auf.
Beenden ()	Schließt den BenQ Store.

InstaShare 2

InstaShare 2 (📺) ist eine softwarebasierte Lösung für die Zusammenarbeit mehrerer Benutzer, die es den Benutzern ermöglicht, Inhalte drahtlos mit allen Geräten in einem Meeting zu teilen.

Für den Zugriff auf **InstaShare 2** stehen Ihnen zwei Möglichkeiten zur Verfügung:

- Wählen Sie auf der Android Hauptseite **Drahtlose Projektion** (📺).
- Wählen Sie Alle Apps (🗄️) > **InstaShare 2** (📺).

🔑 Stellen Sie vor dem Ausführen dieser Applikation sicher, dass der Monitor mit dem Internet verbunden ist.

Wenn Sie **InstaShare 2** aufrufen, wird das Hauptfenster wie unten dargestellt angezeigt:



Nr.	Funktion	Beschreibung
1	Anleitungsfenster	Folgen Sie der Anleitung, um Ihr Gerät mit dem Monitor zu verbinden und zu koppeln. Wählen Sie unten das Betriebssystem des Geräts aus, um die entsprechende Projektionsanleitung anzuzeigen.
2	Informationsfenster	Zeigt den Monitornamen, den Kopplungscode und das Verbindungspasswort während der Präsentation an.
3	Host Steuerung Fenster	Ermöglicht Ihnen die Steuerung der gesamten Sitzung und der Teilnehmeraktionen. Sie können auch die InstaShare 2 App installieren, um die Sitzung aus der Ferne zu verwalten.

InstaQPrint

Tippen Sie auf , um InstaQPrint auszuführen. Mit dieser Applikation können Sie eine Datei oder ein Webseitenbild mit einem WLAN- oder Remote-Drucker drucken.



- Stellen Sie vor dem Ausführen dieser Applikation sicher, dass der Monitor mit dem Internet verbunden ist.
- Die Liste der unterstützten Drucker finden Sie unter https://printhead.com/list_of_supported_printers.php.

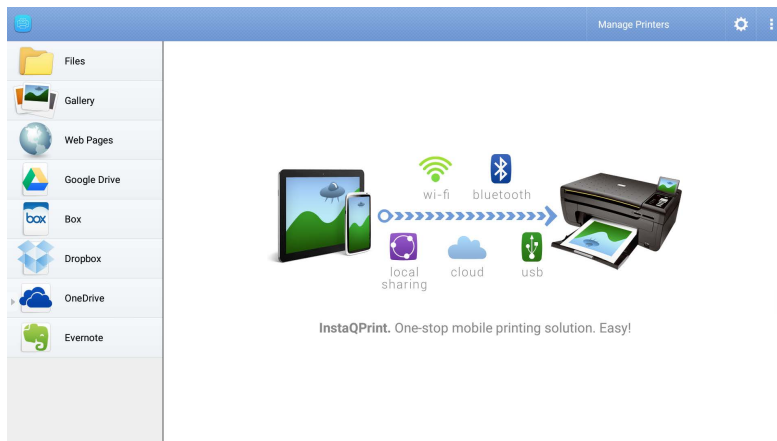

1. Tippen Sie auf die Optionen auf der linken Seite und wählen Sie die gewünschte Datei, das Foto, die Seite oder das Bild aus, das Sie drucken möchten.
2. Tippen Sie auf **Drucker verwalten**, um zu wählen, welchen Drucker Sie verwenden möchten.
3. So wählen Sie einen Drucker aus:
 - Tippen Sie auf eine Option aus der Liste der verfügbaren Drucker auf der linken Seite.
 - Tippen Sie auf **Suche nach WLAN-Druckern**, um automatisch nach Druckern zu suchen.
 - Tippen Sie auf **Manuelle Einrichtung**, um einen neuen Drucker manuell hinzuzufügen.

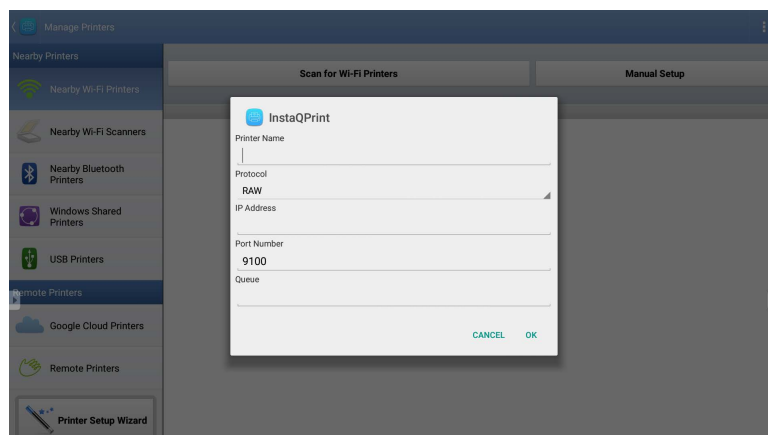

WPS Office

Tippen Sie auf , um WPS Office auszuführen. Mit dieser Applikation können Sie Dokumentdateien wie PDFs sowie Microsoft Word-, PowerPoint- und Excel-Dokumente öffnen.

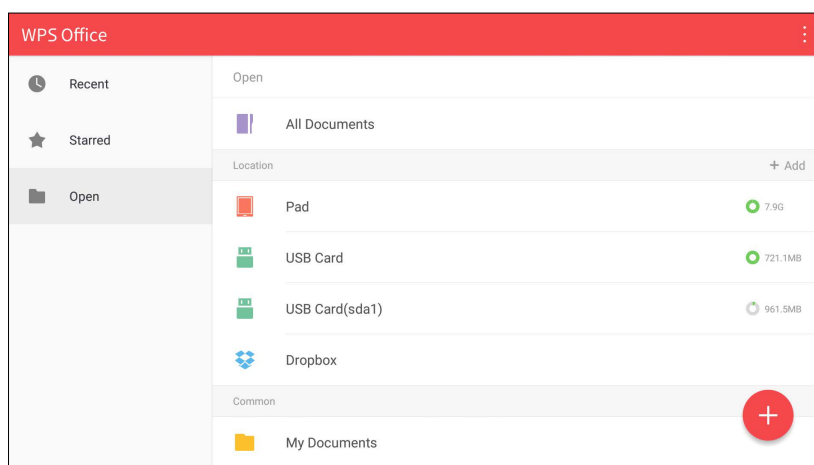

So bearbeiten Sie eine Datei mit WPS Office:

1. Tippen Sie auf der linken Seite auf **Öffnen**, um eine Datei zu suchen und zu öffnen, die sich entweder im internen Speicher des Monitors, auf einem externen Speichergerät oder im Cloud-Speicher befindet.
2. Tippen Sie auf das Funktionsmenü auf der Oberseite, um auf die verschiedenen Funktionen des Dateiformats zuzugreifen.

 Die Beschreibung unten ist für eine PowerPoint-Datei, die Funktionsmenüs für andere Dateiformate variieren.

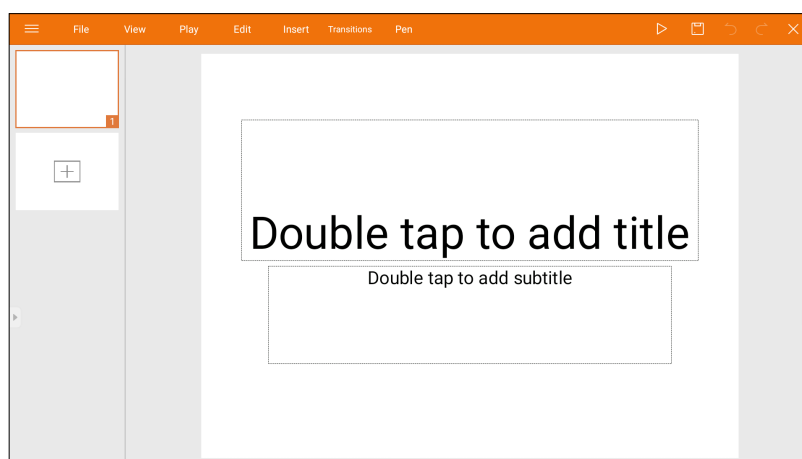

Funktion	Beschreibung
Datei	Antippen, um Ihre Präsentationen zu öffnen, zu speichern, zu teilen, zu drucken und zu verwalten.
Anzeigen	Antippen, um die Präsentationsansichten zu ändern oder zu bearbeiten.
Wiedergabe	Antippen, um eine Diashow zu starten oder einzurichten.

Funktion	Beschreibung
Bearbeiten	Antippen, um den Inhalt oder das Format der Folien zu bearbeiten.
Einfügen	Antippen, um Tabellen, Bilder, Diagramme, Kommentare, Videos oder Audio einzufügen.
Übergänge	Antippen, um das Timing eines Übergangs anzuwenden oder anzupassen.
Stift	Antippen, um zu schreiben, zu zeichnen, zu malen oder zu skizzieren.
Wiedergabe	Antippen, um eine Diashow zu starten.
Speichern unter	Antippen, um die Präsentationsdatei entweder im internen Speicher des Monitors, auf dem externen Speichergerät oder im Cloud-Speicher zu speichern.
Rückgängig	Antippen, um eine Aktion rückgängig zu machen.
Wiederholen	Antippen, um die letzte Aktion zu wiederholen.
Schließen	Antippen, um die Präsentationsdatei zu schließen.
Zurück	Antippen, um zur vorherigen Seite zurückzukehren.
Weiter	Antippen, um zur nächsten Seite zu gehen.
Beenden	Tippen Sie hier, um WPS Office zu beenden.

Unterstützte Office Versionen und Dateiformate

Unterstützte Office Versionen: 97 / 2000 / XP / 2003 / 2007 / 2010 / 2013 / 2016

Unterstützte Office Software Formate:

Office Software	Unterstützte Dateiformate
Word	wps / wpt / doc / docx / dot / dotx / txt / log / irc / c / cpp / h / asm / s / java / asp / bat / bas / prg / cmd
Excel	et / ett / xls /xlsx / xlt / xltx / csv / xlsx / xltm
PowerPoint	ppt / pptx

Email

Tippen Sie auf , um Email auszuführen. Richten Sie zuerst ein Konto ein, um Email zu verwenden. Geben Sie Ihre E-Mail Adresse ein und klicken Sie auf WEITER.

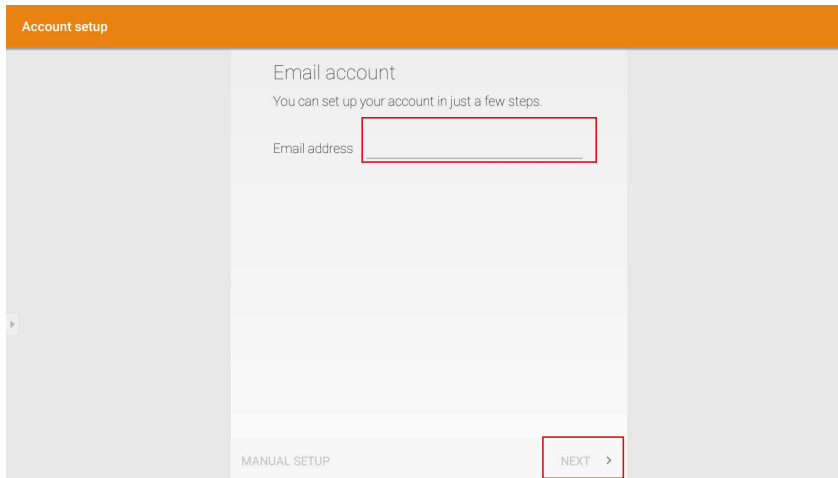

The screenshot shows the 'Account setup' screen for an email application. The title bar is orange and contains the text 'Account setup'. The main content area is white and features the heading 'Email account' followed by the subtext 'You can set up your account in just a few steps'. Below this, there is a label 'Email address:' followed by a text input field. At the bottom of the screen, there are two options: 'MANUAL SETUP' and 'NEXT >'. The 'NEXT >' button is highlighted with a red box, indicating the next step in the process.

Nach der Anmeldung erhalten Sie eine Bestätigungs-E-Mail. Nachdem Sie auf die E-Mail-Überprüfung reagiert haben, können Sie mit dem Schreiben von E-Mail beginnen.

Produktinformationen

Technische Daten

Merkmal		RE6503 / RE7503 / RE8603 / RE9803
Bildschirm	Größe	RE6503: 65" / RE7503: 75" RE8603: 86" / RE9803: 98"
	Lichtquelle	DLED
	Seitenverhältnis	16:9
	Auflösung	3840 x 2160
	Pixelabstand (mm)	RE6503: 0,372 (H) x 0,372 (V) RE7503: 0,4296 (H) x 0,4296 (V) RE8603: 0,4935 (H) x 0,4935 (V) RE9803: 0,5622 (H) x 0,5622 (V)
	Helligkeit mit Glas (typisch)	350 (typisch)
	Helligkeit ohne Glas (typisch)	400 (typisch)
	Kontrastverhältnis (typisch)	1200:1
	Anzeigewinkel	178
Touch	Technologie	IR
	Touch-Methode	Finger & Stylus
	System	Windows 7/8/10/11 Mac OS X Chrome OS Linux Android
	Touch-Punkt	40-Punkt Touch
	Minimale Objektgröße	2,8 mm, unterstützt 2 Stifte, die mit 2 Farben gleichzeitig schreiben
	Reaktionszeit	<10 ms
	Genauigkeit	±1,5 mm, 90% Bereich
	Glas	3,2 mm Dicke, AG, 9H Stift, keimresistent

	Merkmale	RE6503 / RE7503 / RE8603 / RE9803
Anschlüsse	HDMI Eingang	Rückseite: x 2, Vorderseite: x 1 (2.0)
	HDMI Ausgang	x 1 (4K@60Hz mit Audio)
	VGA Eingang	x 1
	PC-Audio EINGANG (3,5 mm Audioeingang)	x 1
	SPDIF (Optisch)	x 1
	Audioausgang (3,5 mm Kopfhörer)	x 1
	USB 2.0 (Typ A)	E/A Rückseite: x 1; WLAN Dongle: x 1
	USB 3.0 (Typ A) (OPS/ External Follow)	Rückseite: x 2 (1,4, 0,9 A) Vorderseite: x 2 (0,9 A)
	USB Touch Ausgabe (OPS/ Externes Passthrough MIC/ Kamera/USB)	Rückseite: x 1 (USB 2.0), Vorderseite: x 1 (USB 3.0)
	RS232	x 1
	LAN (RJ45)	OPS: 10M/100M/1000M Android: 10M/100M/1000M LAN EINGANG x 1 / LAN AUSGANG x 1
USB Typ-C	Vorderseite: Daten/Stromversorgung(65W)/ Touch/DP	
Android System	Systemversion	Android 11
	CPU	A55 x 4
	GPU	G52 MP 2
	RAM	4 GB
	ROM	32 GB
Video / Audio	Lautsprechertyp	Integrierter Lautsprecher
	Ausgangsleistung	2 x 16W
Ein/Aus	Leistungsbedarf	AC 100V-240V, 50/60 Hz
	Standby Leistung	<0,5W
	Max. Stromverbrauch (W)	RE6503: 393,7 W RE7503: 408,2 W RE8603: 542,5 W RE9803: 568 W
	Aufwachen	LAN/HDMI/VGA
Andere	Lichtsensoren	Ja

Merkmal		RE6503 / RE7503 / RE8603 / RE9803
Mechanisch	Abmessungen (BxHxT)	RE6503: 1488,3 x 896,6 x 87,5 mm RE7503: 1709,4 x 1020,2 x 87,7 mm RE8603: 1957,0 x 1159,9 x 99,7 mm RE9803: 2244,7 x 89,5 x 1323,2 mm
	Abmessungen (Paket) (BxHxT)	RE6503: 1628 x 1005 x 208 mm RE7503: 1863 x 1140 x 225 mm RE8603: 2110 x 1283 x 225 mm RE9803: 2406 x 1474 x 280 mm
	Nettogewicht	RE6503: 36±1,5kg RE7503: 48±1,5kg RE8603: 60±1,5kg RE9803: 98±1,5kg
	Bruttogewicht	RE6503: 46±1,5kg RE7503: 62±1,5kg RE8603: 77±1,5kg RE9803: 124±1,5kg
	Dicke von Gerät und Wandhalterung	Wandhalterung (VESA Halterung)
	VESA für NUC	100 x 100 mm
	Schrauben für Wandbefestigung	M8*25L x 4
	VESA	RE6503: 600 x 400 mm RE7503: 800 x 400 mm RE8603: 800 x 600 mm RE9803: 800 x 600 mm
Zubehör	Stromkabel nach Region	3M x 1
	VGA-Kabel	3M x 1
	USB Kabel (Typ A-Typ B)_ USB 3.0	3M x 1
	Typ-C Kabel	1,5M x 1
	HDMI-Kabel	3M x 1
	Schreibstift	2 Stk.
	Wandhalterung	x 1
	Fernbedienung	1 Stk.

	Merkmale	RE6503 / RE7503 / RE8603 / RE9803
Funktionen	Bildeinstellung	Ja
	Quelle/Lautstärkesteuerung	Ja
	HDMI Daisy Chain	Ja
	RS232 Steuerung	Ja
	Schärfeverbesserung	Ja
	Nachweis von Geisterbildern	Ja
	HDMI-HDCP	Ja (2.0)
	10 Bit Farbverarbeitung	Ja
	Videowand OSD Einstellung	Nein
	Umgebungslichtsensor	Ja
	Gesamtbetriebszeit	Ja
	CEC Steuerung	Ja
	RTC Funktion	Ja
	FW Update	Ja (USB, OTA)
	Einfrieren/Leeren	Ja
	E/A Vorderseite	Ja
	Erweitertes Menü (Debug-Menü)	Ja
	Double LAN Bridging	Ja
	Öffentlicher USB Port Auto-Wechsel	Ja
	Automatische Kanalerkennung	Ja
	Alle Kanäle können über HDMI durchgeschleift werden	Ja
	Tastensperre	Ja
Kanalsperre	Ja (Schildmodus)	
Bildschirm Sperre	Ja	
Intelligente Seitenleiste	Ja	
Umgebung	Betriebstemperatur	0 - 40°C
	Betriebsfeuchtigkeit	10 - 90% (nicht kondensierend)
	Lagerungstemperatur	-20 - 60°C
	Lagerfeuchtigkeit	10 - 90% (nicht kondensierend)
	Bildschirmausrichtung	Nur Querformat



Die Spezifikationen und Funktionen können ohne Vorankündigung geändert werden.

Abmessungen (RE6503)

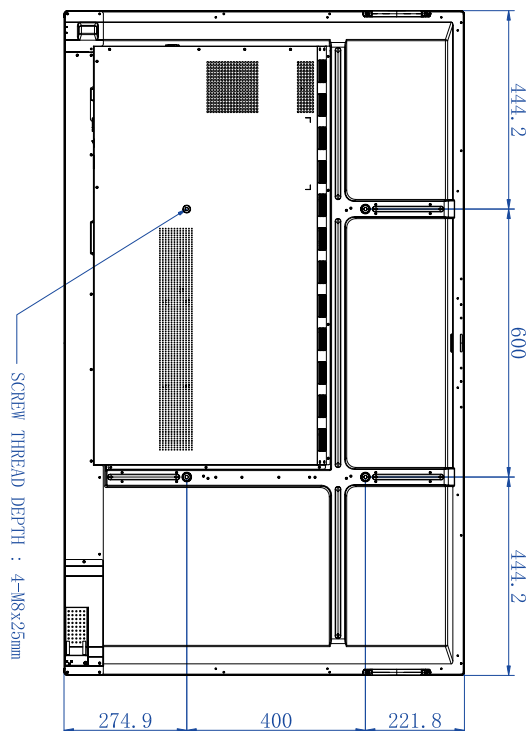
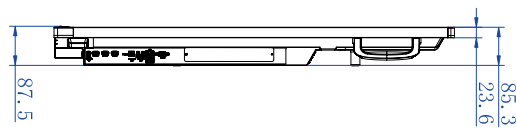
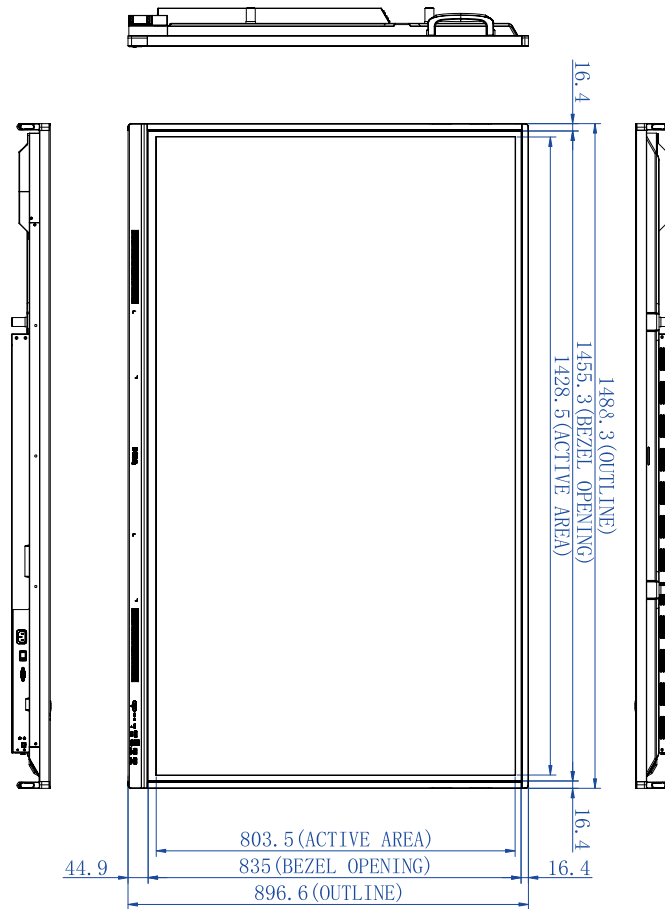

Einheit: mm

Abmessungen (RE7503)

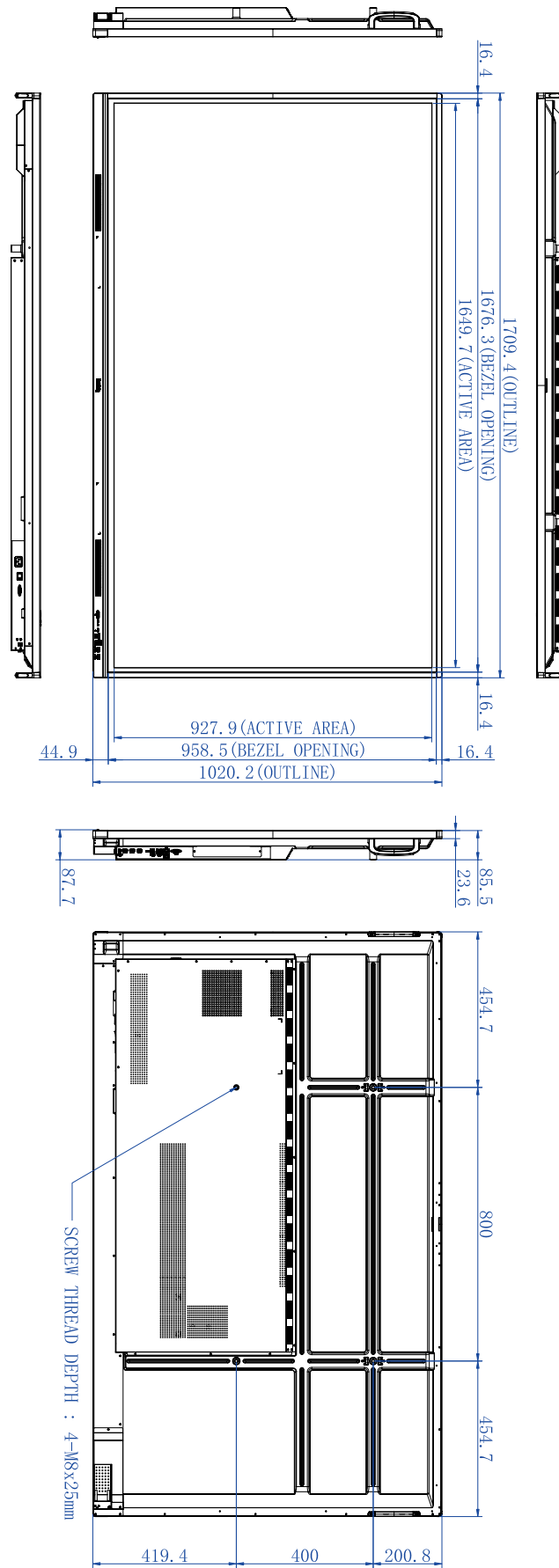

Einheit: mm

Abmessungen (RE8603)

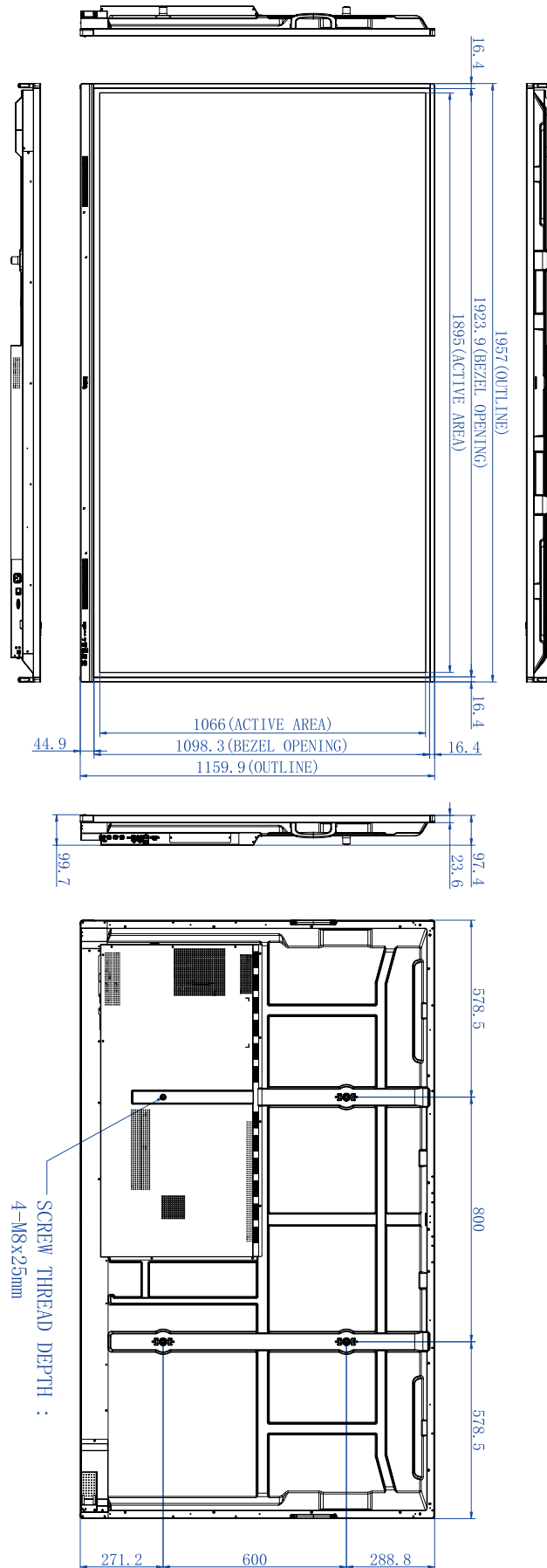

Einheit: mm

Abmessungen (RE9803)

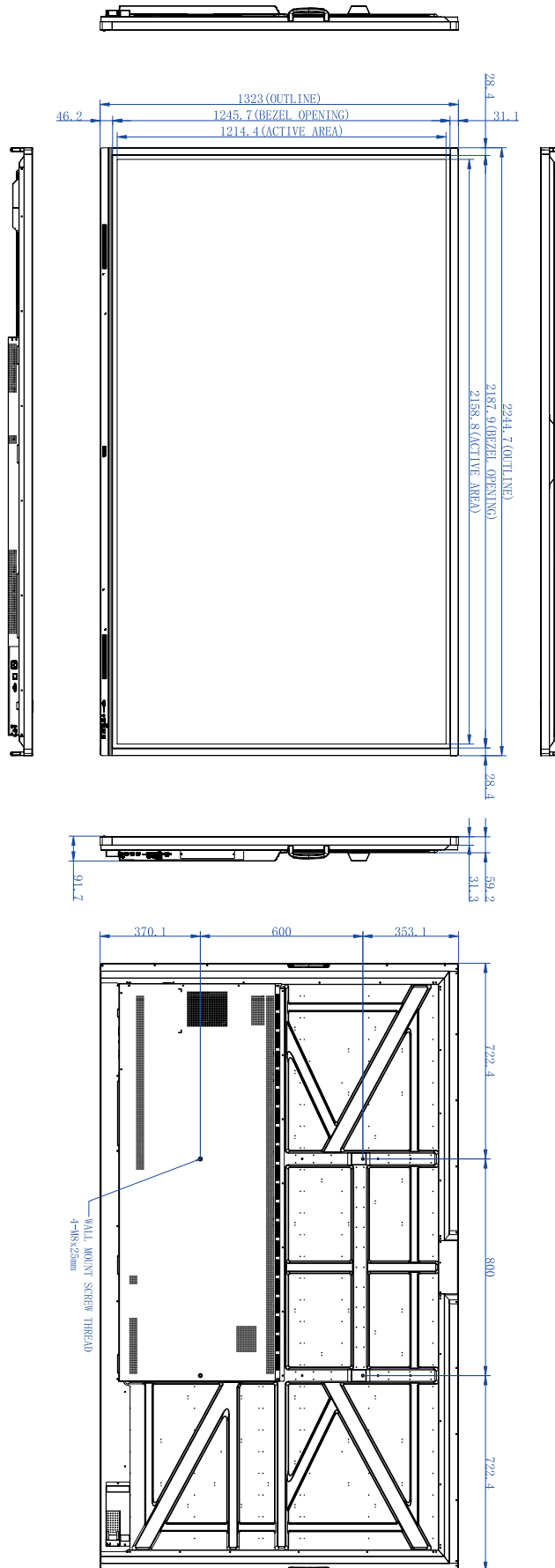

Einheit: mm

Unterstützte Eingangssignalauflösung

Auflösung	Eingangsquelle		
	TYPE C	VGA	HDMI 2.0
640 x 480 @ 60Hz	○	○	○
720 x 400 @ 70Hz		○	
800 x 600 @ 56Hz	○	○	
800 x 600 @ 60Hz	○	○	○
1024 x 768 @ 60Hz	○	○	○
1280 x 768 @ 60Hz	○	○	○
1280 x 800 @ 60Hz	○	○	○
1280 x 960 @ 60Hz	○	○	○
1280 x 1024 @ 60Hz	○	○	○
1360 x 768 @ 60Hz		○	○
1680 x 1050 @ 60Hz	○	○	○
1920 x 1080 @ 60Hz	○	○	○
3840 x 2160 @ 24Hz	○		○
3840 x 2160 @ 25Hz	○		○
3840 x 2160 @ 30Hz	○		○
3840 x 2160 @ 50Hz	○		○
3840 x 2160 @ 60Hz	○		○
480p (60Hz)			○
576p (50Hz)			○
720p (50Hz)			○
720p (60Hz)			○
1080i (50Hz)			○
1080i (60Hz)			○
1080p (50Hz)			○
1080p (60Hz)			○



- ○: unterstützt
- Leer: nicht unterstützt

Problemlösung

Problem	Lösung
Kein Bild	<p>Prüfen Sie Folgendes:</p> <ul style="list-style-type: none"> • Ist der Monitor eingeschaltet? Prüfen Sie die Stromanzeige am Bildschirm. • Ist die Signalquelle eingeschaltet? Schalten Sie das Gerät ein versuchen Sie es erneut. • Gibt es lose Kabelverbindungen? Stellen Sie sicher, dass alle Kabel fest angeschlossen sind. • Haben Sie eine nicht unterstützte Ausgangsauflösung auf dem Computer ausgewählt? Lesen Sie Unterstützte Eingangssignalauflösung auf Seite 67 zur Auswahl einer unterstützten Auflösung und versuchen Sie es erneut. • Haben Sie eine nicht unterstützte Ausgangsauflösung am DVD oder Blu-ray Disc Player ausgewählt? Lesen Sie Unterstützte Eingangssignalauflösung auf Seite 67 zur Auswahl einer unterstützten Auflösung und versuchen Sie es erneut.
Kein Ton	<p>Prüfen Sie Folgendes:</p> <ul style="list-style-type: none"> • Haben Sie die Stumm-Funktion des Bildschirms oder der Eingabequelle eingeschaltet? Stellen Sie die Stumm-Funktion aus oder erhöhen Sie die Lautstärke und versuchen Sie es erneut. • Gibt es lose Kabelverbindungen? Stellen Sie sicher, dass alle Kabel fest angeschlossen sind.
Das Computereingangsbild sieht komisch aus	<ul style="list-style-type: none"> • Haben Sie eine nicht unterstützte Ausgangsauflösung auf dem Computer ausgewählt? Lesen Sie Unterstützte Eingangssignalauflösung auf Seite 67 zur Auswahl einer unterstützten Auflösung und versuchen Sie es erneut. • Verwenden Sie die Auto Funktion (nurVGA), um den Bildschirm automatisch auf die Anzeige des Computerbildes zu optimieren. • Wenn das Ergebnis der Auto Funktion nicht zufriedenstellend ist, verwenden Sie die Phase, H Position und V Position Funktionen, um das Bild manuell einzustellen.
Die Steuerungsfeldtasten funktionieren nicht	<p>Haben Sie die Steuerungsfeldtasten gesperrt? Entriegeln Sie die Tasten und versuchen Sie es erneut.</p>

Problem	Lösung
Die Fernbedienung funktioniert nicht	<ul style="list-style-type: none"> • Haben Sie die Fernbedienungsfunktion gesperrt? Entsperren Sie die Funktion und versuchen Sie es erneut. • Prüfen Sie, ob die Batterien richtig herum eingelegt sind. • Prüfen Sie, ob die Batterien leer sind. • Prüfen Sie Entfernung und Winkel zum Bildschirm. • Prüfen Sie, ob die Fernbedienung auf den Fernbedienungssensor am Bildschirm gerichtet ist. • Prüfen Sie, ob sich Hindernisse zwischen Fernbedienung und Fernbedienungssensor befinden. • Prüfen Sie, ob der Fernbedienungssensor einer starken Fluoreszenzlichtquelle oder direktem Sonnenlicht ausgesetzt ist. • Prüfen Sie, ob in der Nähe befindliche Geräte (Computer oder PDAs) Infrarotsignale ausgeben; diese können die Signalübertragung zwischen Fernbedienung und Bildschirm stören. Schalten Sie die Infrarotfunktion dieser Geräte aus.
Fernbedienungsfehler	<ul style="list-style-type: none"> • Überprüfen Sie, ob sich andere Gegenstände zwischen der Fernbedienung und dem Empfangsfenster der Fernsehfernbedienung befinden, welche zu einem Fehler der Fernbedienung führen. • Überprüfen Sie, ob die Batterien richtig in die Fernbedienung eingelegt sind. • Überprüfen Sie, ob die Batterien der Fernbedienung ausgetauscht werden müssen.
Gerät schaltet sich automatisch ab	<ul style="list-style-type: none"> • Überprüfen Sie, ob der Abschaltmodus eingestellt ist oder nicht. • Überprüfen Sie, ob es einen Stromausfall gibt. • Überprüfen Sie, dass es keine automatische Signalabschaltung gibt.
Signal außer Reichweite	<ul style="list-style-type: none"> • Überprüfen Sie, ob der Bildschirm richtig eingestellt ist. • Überprüfen Sie, ob die Auflösung die beste Auflösung ist. • Passen die Zeilen- und Feldsynchronisierung im Menü an.
Hintergrund hat vertikale Linien oder Streifen	<ul style="list-style-type: none"> • Wählen Sie die automatische Korrektur im Menü. • Passen Sie den Takt und die Phasenposition im Menü an.
Bild fehlt Farbe, Farbe ist falsch	<ul style="list-style-type: none"> • Überprüfen Sie, ob VGA gut angeschlossen ist oder ein Qualitätsproblem hat. • Passen Sie die Farbe und Helligkeit oder Kontrast im Menü an.

Problem	Lösung
Anzeigeformat wird nicht unterstützt.	<ul style="list-style-type: none"> • Wählen Sie die automatische Korrektur im Menü. • Passen Sie den Takt und die Phasenposition im Menü an.
Touchfunktion ungültig	<ul style="list-style-type: none"> • Überprüfen Sie, ob er Touch Treiber installiert und gestartet ist. • Überprüfen Sie, ob die Größe des berührten Artikel mit einem Finger vergleichbar ist.
Touch Positionierung ist nicht korrekt	<ul style="list-style-type: none"> • Überprüfen Sie, ob der Treiber korrekt installiert ist und nehmen Sie eine Korrektur vor. • Überprüfen Sie, ob der Touchpen auf den Bildschirm zeigt.
Kein Bild und kein Ton	<ul style="list-style-type: none"> • Überprüfen Sie, ob das Gerät gestartet ist. • Überprüfen Sie, ob das Signalkabel gut angeschlossen ist und ob dem INPUT entspricht. • Überprüfen Sie im internen Computermodus, ob der interne Computer gestartet ist.
Mit horizontalen oder vertikalen Streifen oder Bildflackern	<ul style="list-style-type: none"> • Überprüfen Sie, ob das Signalkabel gut verbunden ist. • Überprüfen Sie, ob sich andere elektronische Geräte oder Elektrowerkzeuge in der Nähe des Gerätes befinden.
Keine Farbe, Farbe ist schwach oder Bild ist schwach	<ul style="list-style-type: none"> • Passen Sie die Farbe und Helligkeit oder Kontrast im Menü an. • Überprüfen Sie, ob das Signalkabel gut verbunden ist.
Bild vorhanden aber kein Ton	<ul style="list-style-type: none"> • Überprüfen Sie, ob die Stummtaste gedrückt ist. • Drücken Sie auf VOL+/VOL-, um die Lautstärke anzupassen. • Überprüfen Sie, ob das Audiokabel richtig angeschlossen ist.
Nur ein Lautsprecher hat Ton	<ul style="list-style-type: none"> • Passen Sie die Tonbalance im Menü an. • Überprüfen Sie, ob in der Toneinstellung des Computers nur ein Tonkanal eingestellt ist. • Überprüfen Sie, ob das Audiokabel richtig angeschlossen ist.
VGA Ausgabe ohne Ton	<ul style="list-style-type: none"> • Überprüfen Sie, ob das externe Gerät mit einem Kopfhörerkabel verbunden ist.